

DEWALT®

ANKRE- OG FORANK- RINGSSYSTEMER

www.DEWALT.com

GUARANTEED TOUGH.®

DEWALT®

ANKRE- OG FORANKRINGS EKSPERTISE

DEWALT er en anerkendt global virksomhed inden for forankringsbranchen og har mange års erfaring med mekaniske og klæbeankre, lette forankringer og skudmontage systemer.

TESTED TO EXTREMES

Produkterne i kataloget har gennemgået omfattende udviklings- og testprogrammer og giver innovative løsninger med garanteret høj ydelse og overholdelse af relevante byggeforskrifter godt støttet af omfattende teknisk dokumentation og design-software.

Som resultat af dette kan du have fuld tillid til vores forankringssystem.

DEWALT ankre og forankringssystemer - en ledende virksomhed inden for bygningsforankringer.





HVORFOR DEWALT?

SLUTBRUGERUNDER- SØGELSE

Vi taler i gennemsnit med 20.000 brugere om året som en del af vores produktudviklingsprocedure.

En fuld forståelse for vores kunders reelle anvendelsesbehov sætter os i stand til at udvikle produktfunktioner, der er til gavn for vores brugere.

INNOVATIVE PRODUKTER

DEWALT udvikler konstant ægte innovative produkter på tværs af forskellige kategorier for at støtte vores brugere og være med til at drive branchen fremad.

Denne tekniske styrke bliver jævnligt anerkendt i kraft af internationale designpriser.

DET KOMPLETTE SORTIMENT

DEWALT leverer et komplet sortiment af ankre og forankringssystemer såvel som el-værktøj og tilbehør, der giver byggeentreprenøren og håndværkeren det komplette system til byggearbejdet.

BRUGERLOYALITET

DEWALTs ægte garanti og det førsteklasses servicenetværk sikrer, at vores brugere kan have tillid til vores produkters kvalitet. Førstegangskøbere bliver trofaste **DEWALT**-brugere.

DEWALT er travlt beskæftiget med events for slutbrugere overalt i Europa for at styrke varemærket og skabe entusiasme omkring vores produktportefølje.

DEWALT®

DEN KOMPLETTE LØSNING FRA FØRST TIL SIDST

VÆRKTØJ

DEWALT er fortsat grænseoverskridende, når det drejer sig om at skabe innovativt værktøj til den professionelle håndværker.

Værktøj med Perform & Protect skiltet er blevet designet til at overgå de skrappeste krav på arbejdspladsen, samtidig med at de overholder de strenge kriterier for anliggender vedrørende sikkerhed & trivsel:

- **KONTROL** – unikke og nyskabende drejementegenskaber, som skal hjælpe slutbrugeren med at undgå tilfældige blokeringer.
- **VIBRATION** - integrerede vibrationsdæmpnings systemer gør det muligt for brugerne at bruge værktøjet forsvarligt i længere tid.
- **STØV** - avanceret støvkontrolværn imod inhalering af støv hjælper med at skabe et renere og mere sikkert arbejdsmiljø.



**FOR AT SE VORES KOMPLETTE
UDVALG, SÅ BESØG
www.DEWALT.COM**



18v XR Li-Ion trådløs borehammer



20mm L-formet SDS-Plus roterende borehammer



48mm SDS-Max kombinations borehammer



36v Li-Ion trådløs borehammer med støvaftræk

ANKRE

DEWALT fastgørelser er alsidige med avanceret indbygget forankringsteknologi, og de er konstrueret til at komme med forankringsløsninger under de mest krævende forhold. DEWALT fastgørelser overholder industrispecifikationerne fuldt ud og omfatter mange førende produkter i deres klasse, som har opnået de bedste ETA-godkendelser.

Udvalget, som består af mekaniske ankre og højtydende klæbeanke, er blevet udviklet til en lang række anvendelsesområder og byggepladsforhold.

TESTED TO EXTREMES

SKUDMONTAGE

MEKANISKE ANKRE

KLÆBEANKRE

TILBEHØR

EXTREME BOREHOVEDER TIL MURVÆRK

- Innovativt borespidsdesign - det unikke design giver en effektiv borefunktion og mindre vanding for at sikre nøjagtigheden
- Op til 50% flere huller pr. opladning

XLR BORESPIDSER TIL SDS PLUS® & SDS MAX® BOR

- Solid karbidborespids med 4 skærestål giver lang levetid og holdbarhed
- 4 skærehoveder borer et mere koncentrisk hul til forbedret fastholdelse af beslaget
- 4 skærspiraler bidrager til en ensartet borehastighed og effektiv fjernelse af efterladenskaber



LONG LIFE



XLR™



SPECIELT UDVALGT TIL ANKERINSTALLATIONER



18V XR LI-ION SVÆR HURTIGUDSKIFTNINGSPATRON MED 3 MÅDER TILEGNET TRÅDLØS HAMMER

DCH254M2/ DCH254N*

Batterikapacitet 4.0 Ah
Strømdugang 400 Watt
Slag pr. minut 0-4500 bpm

Ingen ladningshastighed	0 - 1200 rpm
Slagenergi (EPTA 05/2009)	2.1 J
Værktøjsholder	SDS - Plus
Maks. borekapacitet (træ)	26 mm
Maks. borekapacitet (metal)	13 mm
Maks. borekapacitet (beton)	24 mm
Vægt	3.2 kg
Hånd-/armvibration - boring	6.6 m/s ²



*Fås som enkel enhed uden batterier og oplader



36V LI-ION LI-ION SVÆR HURTIGUDSKIFTNINGSPATRON MED 3 MÅDER TILEGNET TRÅDLØS HAMMER

DCH364M2

Batterikapacitet 4.0 Ah
Strømdugang 450 Watt
Slag pr. minut 0-4300 bpm

Ingen ladningshastighed	0 - 1150 rpm
Slagenergi (EPTA 05/2009)	2.2 J
Værktøjsholder	SDS - Plus
Maks. borekapacitet (træ)	30 mm
Maks. borekapacitet (metal)	13 mm
Maks. borekapacitet (beton)	26 mm
Vægt	3.8 kg
Hånd-/armvibration - boring	8.5 m/s ²



20MM L-FORMET SDS-PLUS ROTERENDE HAMMER

D25052K/ D25052K*

Strømindgang 650 Watts
Strømdugang 300 Watts
Slag pr. minut 0-6200 bpm

Ingen ladningshastighed	0 - 2300 rpm
Slagenergi (EPTA 05/2009)	1.9 J
Værktøjsholder	SDS - Plus
Maks. borekapacitet (træ)	30 mm
Maks. borekapacitet (metal)	13 mm
Maks. borekapacitet (beton)	20 mm
Maks. borekapacitet (kernebor)	50 mm
Vægt	2.6 kg



*Fås som et sæt



32MM SVÆR SDS-PLUS KOMBINATIONSHAMMER

D25415K

Strømindgang 1000 Watts
Strømdugang 650 Watts
Slag pr. minut 0 - 4700 bpm

Ingen ladningshastighed	0 - 820 rpm
Slagenergi (EPTA 05/2009)	4.2 J
Værktøjsholder	SDS - Plus
Maks. borekapacitet (træ)	40 mm
Maks. borekapacitet (metal)	16 mm
Maks. borekapacitet (beton)	6 - 32 mm
Maks. borekapacitet (kernebor)	90 mm
Vægt	4.3 kg



45MM SDS-MAX KOMBINATIONSHAMMER

D25603K*

Strømindgang 1250 Watts
Strømdugang 615 Watt
Slag pr. minut 1430 - 2840 bpm

Ladningshastighed	210 - 415 rpm
Slagenergi (EPTA 05/2009)	8 J
Værktøjsholder	SDS - Max
Maks. borekapacitet (beton)	45 mm
Maks. borekapacitet (gennemslagsbor)	65 mm
Maks. borekapacitet (kernebor)	100 mm
Vægt	6.9 kg



*D25603K incl. UTC funktion, D25603K



XLR® FULD HOVED KARBIDBORESPIDSER TIL SDS MAX® BOR

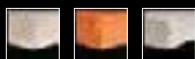

ANVENDELSEROMRÅDER
Konstrueret med en karbidborespids i et stykke, med fire hovedskærflader. Til brug med SDS MAX drivhammerbor (Hilti type F, G eller Y)

EGENSKABER

- Maksimal holdbarhed i hård beton
- Øget karbidstørrelse & optimeret borespidsdesign

XLR® FULD HOVED KARBIDBORESPIDSER TIL SDS PLUS® BOR

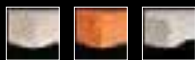

ANVENDELSEROMRÅDER
Egnet til boring af stikkontakt- og ankerhuller i murværk, alle typer sten og beton.

EGENSKABER

- Solid karbidborespids med optimeret 4-skærestålgeometri giver lang levetid og holdbarhed af borespidsen

EXTREME DeWALT® BORESPIDSER TIL MURVÆRK



ANVENDELSEROMRÅDER
Ideel til fastgøringer eller frigangshuller til rør. Egnet til murværk, mursten, sten, filer og let beton.

EGENSKABER

- Innovativt borespidsdesign - det unikke design giver en effektiv boreaktion og mindre vandring for større nøjagtighed



EXTREME® TIL SDS MAX® BOR

Cat. No.	Diameter [mm]	Længde [mm]	Arbejds-længde [mm]
DT9400-QZ	12	340	200
DT9401-QZ	12	540	400
DT9402-QZ	12	670	550
DT9405-QZ	14	340	200
DT9406-QZ	14	540	400
DT9407-QZ	15	340	200
DT9408-QZ	15	540	400

XLR® TIL SDS MAX® BOR

Cat. No.	Diameter [mm]	Længde [mm]	Arbejds-længde [mm]
DT60809-QZ	16	340	190
DT60810-QZ	16	540	390
DT60811-QZ	18	340	190
DT60812-QZ	18	540	390
DT60813-QZ	19	340	190
DT60814-QZ	19	540	390
DT60815-QZ	19	670	520
DT60816-QZ	20	340	210
DT60817-QZ	20	540	410
DT60818-QZ	20	920	790
DT60819-QZ	22	340	210
DT60820-QZ	22	540	410
DT60821-QZ	22	920	790
DT60822-QZ	24	340	210
DT60823-QZ	24	540	410
DT60824-QZ	25	340	210
DT60825-QZ	25	540	410
DT60826-QZ	25	920	790
DT60827-QZ	26	340	210
DT60828-QZ	26	540	410
DT60829-QZ	28	380	250
DT60830-QZ	28	570	440
DT60831-QZ	28	670	540
DT60832-QZ	30	380	250
DT60833-QZ	30	570	440
DT60834-QZ	32	380	250
DT60835-QZ	32	570	440
DT60836-QZ	32	920	790
DT60837-QZ	35	380	250
DT60838-QZ	35	570	440
DT60839-QZ	35	670	540
DT60840-QZ	36	570	430
DT60841-QZ	38	380	240
DT60842-QZ	38	570	440
DT60843-QZ	38	670	530
DT60844-QZ	40	380	240
DT60845-QZ	40	570	440
DT60846-QZ	40	920	730
DT60847-QZ	42	570	430

XLR® TIL SDS PLUS® BOR

Cat. No.	Diameter [mm]	Længde [mm]	Arbejds-længde [mm]
DT8907-QZ	5	110	50
DT8908-QZ	5	160	100
DT8909-QZ	5	210	150
DT8910-QZ	5.5	110	50
DT8911-QZ	5.5	160	100
DT8912-QZ	6	110	50
DT8913-QZ	6	160	100
DT8914-QZ	6	210	150
DT8915-QZ	6	260	200
DT8916-QZ	6.5	160	100
DT8917-QZ	6.5	210	150
DT8918-QZ	6.5	260	200
DT8919-QZ	6.5	310	250
DT8920-QZ	7	160	100
DT8921-QZ	7	210	150
DT8922-QZ	8	110	50
DT8923-QZ	8	160	100
DT8924-QZ	8	210	150
DT8925-QZ	8	260	200
DT8926-QZ	8	310	250
DT8927-QZ	8	460	400
DT8928-QZ	10	160	100
DT8929-QZ	10	210	150
DT8930-QZ	10	260	200
DT8931-QZ	10	310	250
DT8932-QZ	10	460	400
DT8933-QZ	12	160	100
DT8934-QZ	12	200	150
DT8935-QZ	12	260	200
DT8936-QZ	12	310	260
DT8937-QZ	12	460	410
DT8938-QZ	14	160	100
DT8939-QZ	14	200	150
DT8940-QZ	14	260	200
DT8941-QZ	14	310	250
DT8942-QZ	14	460	400

EXTREME® BORESPIDSER

Cat. No.	Diameter [mm]	Længde [mm]	Arbejds-længde [mm]
DT6695-QZ	3	110	70
DT6671-QZ	4	75	50
DT6672-QZ	5	85	50
DT6673-QZ	5	150	100
DT6674-QZ	5.5	85	50
DT6675-QZ	6	100	60
DT6676-QZ	6	150	100
DT6677-QZ	6	200	150
DT6678-QZ	6.5	100	60
DT6679-QZ	6.5	150	100
DT6680-QZ	7	100	60
DT6681-QZ	7	150	100
DT6682-QZ	8	120	80
DT6683-QZ	8	200	150
DT6684-QZ	9	120	80
DT6685-QZ	10	120	80
DT6686-QZ	10	200	150
DT6687-QZ	12	150	100
DT6688-QZ	12	200	150
DT6689-QZ	13	150	100
DT6690-QZ	14	150	100
DT6691-QZ	14	200	150
DT6692-QZ	16	150	100
DT6693-QZ	16	200	150



TEKNISK SUPPORT

Dette katalog er blevet udfærdiget for at hjælpe dig med at vælge det helt rigtige anker eller forankringer til din opgave, men hvis du har brug for en mere udførlig specifikation, bedes du se **DEWALTs tekniske manual**. (tilgængelig på både engelsk og tysk). Denne giver omfattende produktinformation såsom:

- **Installationsvejledninger, der er lette at følge**
- **Detaljerede belastningsværdier**
- **Materialspecifikationer**

Vi anbefaler desuden, at du bruger **DEWALT Design Assist Software**, som indeholder alle de oplysninger, du har brug for til effektiv beregning af vores forankringer.



SE MERE INFORMATION PÅ www.DEWALTDDESIGNASSIST.COM

Innovation har altid være en DEWALTs kernekompetencer, og siden grundlæggelsen har virksomheden leveret innovative løsninger til befæstelse i beton, murværk, stål og træ.

DEWALTs team af design- og testingeniører på vores topmoderne laboratorier, og deres ekspertise kombineret med de enorme ingeniørmæssige ressourcer fra Stanley Black & Decker sikrer, at vi leverer innovative forankringsløsninger af høj kvalitet.

Intern kvalitetskontrol og testprocedurer udføres af vores erfarne tekniske personale, som undersøger og kontrollerer alle produkter for at sikre, at det kun er produkter af den højeste kvalitet, der kommer på markedet.



FREMSTILLING AF KVALITET MED ETA-GODKENDELSE

For at sikre den maksimale ydeevne, udsættes **DEWALT**s forankringsprodukter for de skrappeste fremstillings- og testprocedurer. Som resultat har mange modtaget nogle af verdens mest krævende godkendelser, herunder ETA og ICC ES certificering.

Se hvilke produkter, der er blevet godkendt, i tabellen på den modsatte side eller se den relevante produktside. For udførlige tekniske oplysninger og download af de relevante godkendelses- og certificeringsdokumenter, se www.DEWALT.com.



1. De sidste 2 tal i året hvor CE mærkningen blev udstedt
2. CE-overensstemmelses reference
3. Europæisk teknisk godkendelsesnummer
4. Guideline nummer for teknisk godkendelse

EFTERMONTERET ARMERINGSJERN

For at opfylde ETA-godkendelseskravet er det udelukkende uddannede og certificerede brugere, der må anvende eftermonterede armeringsjern monteret ved brug af **DEWALT** Armeringsjern Montage værktøjesudstyret.

Dette kan først opnås efter uddannelse og certificering er blevet gennemført.

Hvis du ønsker yderligere oplysninger, bedes du kontakte din lokale forhandler.



Ankre har en **teknisk godkendelse (ETA)** og er kvalificeret i henhold til en af de følgende tekniske retningslinjer:

- ETAG 001 på metalankre, der monteres i beton. (Option 1 til revnet beton, option 7 til urevnet beton, del 6 til andre løsninger i ikke-strukturelle anvendelser).
- ETAG 029 til metalankre der er monteret på murværk.
- EOTA TR 023 til eftermonterede armeringsjern.

Produkter, der er i overensstemmelse med europæiske standarder eller godkendelser, bærer **CE-mærket**.



En **brandsikringsklassificering angiver** det tidsrum, som forankringsproduktet kan modstå brand:

- EOTA TR 020 til vurdering af ankre, der er monteret i beton.



Den tyske tekniske godkendelse af eftermonterede armeringsjern certificerer, at produktet opfylder kravene om montering af uddannet personale. Den tyske tekniske godkendelse betragtes sammen med den europæiske tekniske godkendelse som den mest anerkendte godkendelse af forankringsprodukter.



ICC ES (Evaluation Service of the International Code Council)

tilbyder testvejledninger for forankringsprodukter i USA. De tekniske godkendelser, der udstedes på baggrund af disse vejledninger, er internationalt anerkendte og giver en høj sikkerhedsgrad.



NSF (The National Sanitation Foundation)

er en international uafhængig organisation, der tilvejebringer standarder for eksempelvis produktcertificeringer for det offentlig sundhed og miljøet.





























Produkter testet for emission af flygtige substanser i indendørs luft med risiko for indånding af gifte på en skala, der går fra klasse A+ (meget lav emission) til C (høj emission).



Produktet er godkendt til anvendelse med seismisk belastning.

For udførlige specifikationer og monteringsvejledning, se **DEWALT**s tekniske håndbog eller kontakt det lokale kunde service team for hjælp.

OVERSIGT OG GODKENDELSE

PRODUKTET											
MEKANISKE ANKRE		BLUE TIP SCREWBOLT™ - BETONSKRUE SEKSKANT HOVED	23	✓	✓						
		BLUE TIP SCREWBOLT™ - BETONSKRUE FORSÆNKET HOVED	25	✓							
		PTB-PRO GENNEMSTIKSANKRE	27	✓	✓					✓	
		PTB-SS-PRO GENNEMSTIKSANKRE A4	28	✓							
		SLAKE BETONSKRUE MED INDVENDIGT GEVIND	32	✓	✓	✓					
		DM-LIP-PRO SLAGANKRE MED KRAVE	33	✓	✓						
		DM-PRO SLAGANKRE	33	✓	✓						
		DM-SS-PRO SLAGANKRE A4	34	✓	✓						
		TAPPER-PRO BETONSKRUE	37			✓					
		PBZ-PRO STÅLSLAGDYBEL	39	✓	✓						
		BSC-PBZ-PRO STÅLSLAGDYBEL	39	✓	✓						
		PRO SØMDYBEL AF NYLON	42	✓							
KLÆBEANKRE		PURE150-PRO	Beton	48	✓	✓	✓	✓	✓	✓	
		Kerneboret beton	48	✓	✓	✓	✓	✓			
		Efterinstalleret armeringsjern	48	✓	✓		✓	✓	✓		
		PURE110-PRO	Beton	49	✓	✓	✓	✓	✓	✓	
		AC100-PRO	Beton	51	✓	✓	✓	✓	✓		✓
			Murværk	51	✓			✓	✓		
	Efterinstalleret armeringsjern		51	✓	✓		✓	✓	✓		
		PV50-PRO	Beton	53	✓				✓		
		PV45-PRO	Beton	54	✓				✓		
Murværk			54	✓				✓			
	SC-PRO	Beton	55	✓							
SKUD-MONTAGE		C5 TRAK-IT XH SØM	74	✓	✓						
		C3 TRAK-IT XH SØM	75		✓						



ONLINE ANKERDESIGN SOFTWARE

BEREGNINGER OG SPECIFIKATIONER FOR KONSTRUKTION

- Komplet og letanvendelig webbaseret interface
- Enkelt 5-trins ankerdesign med 3D-modellering af forankringen
- Professionel specifikation af **DEWALT** befæstelse i forhold til ETA-vejledning
- Modul til brugertilpasset ankerdesign

**HOLD DIG AJOUR
MED DET SKIFTENDE
KONSTRUKTIONSMILJØ MED
DEWALTs DESIGN ASSIST.**

**SE MERE INFORMATION PÅ
www.DEWALTDESIGNASSIST.com**

DDA

DEWALT DESIGN ASSIST





DEWALT®

**VÆRKTØJ TIL
SKUDMONTAGE**

**1 ÅRS
PRODUKT-
GARANTI**

**DEWALT TILBYDER
EN ENESTÅENDE
GARANTI.**

Hvis dit **DEWALT**-værktøj mod forventning bliver defekt pga. materialefejl eller fabriktionsfejl inden for 12 måneder efter købsdatoen, garanterer **DEWALT** at udskifte alle defekte dele uden beregning eller efter eget skøn udskifte værktøjet uden beregning.

For at gøre garantikrav gældende, skal du indsende et købsbevis til forhandleren eller et autoriseret **DEWALT** serviceværksted, og produktet skal være udstyret med CE-mærket som vist nedenfor.

Dette er under forudsætning af, at produktet ikke er blevet misbrugt og at det er blevet brugt til almindelig anvendelse. Alle uautoriseredes forsøg på at reparere eller udføre vedligeholdelse på værktøjet inden for garantiperioden vil bevirke, at garantien bortfalder.

DEWALT

DDF2120400

PA3500
Caliber 6.8/11



DeWALT, Richard Klinger Str. 11, D-65510, Idstein, Germany

Type 1 Class A
Made in China
Rev.1 N389741
www.DeWALT.eu

QUICKGUIDE TIL GRUNDMATERIALER	15
SIDEHENVISNING	16

MEKANISKE ANKRE

HØJLAST ANKRE

BLUE TIP SCREWBOLT™ BETONSKRUE	22
PTB GENNEMSTIKSANKRE	26
FHS HYLSEANKRE	29
TW GENNEMSTIKSANKRE MED ØJE	29
HØJEKSPANSIONSANKRE	30
SNAKE BETONSKRUE MED INDVENDIGT GEVIND	32
DM SLAGANKRE OG MONTAGEVÆRKTØJ	33
VERTIGO® BETONSKRUE MED SEKSKANT HOVED OG INDVENDIGT GEVIND	36

ØVRIGE HØJLAST SØM, SKRUER OG CLIPS

TAPPER-PRO BETONSKRUE	37
SPIKE® FASTGØRELSESSØM MED PANHOVED	38
SPIKE® FASTGØRELSESSØM MED ØJE	38
PBZ STÅL SLAGDYBEL	39
EKSPRESSØM MED ØJE	40
EKSPRESSØM	40
ISO METAL ISOLERINGSFASTGØRELSE	41
PRO SØMDYBEL AF NYLON	42
SØMDYBEL AF NYLON	43
MFA METAL KARMANKRE	44
KARMSKRUER	45

KLÆBEANKRE

PATRONSYSTEMER

PURE150-PRO	48
PURE110-PRO	49
AC100-PRO	50
AC100-NORDIC	52
PV50-PRO	53
PV45-PRO	54

KAPSLINGSSYSTEMER

SC-PRO	55
--------------	----

TILBEHØR OG GEVINDSTÆNGER

BLANDENÆSER	56
INJICERINGSPROPPER	56
PUMPE	57
BØRSTER	57
STÅLBØRSTER OG SDS FORLÆNGERE	57
PLASTIK- OG TRÅDNETSHYLSER	58
GEVINDSTÆNGER	59

LETTE ANKRE

LETTE ANKRE, METAL & NYLON

ZIP-IT® GIPSPLADE ANKRE	62
ZIP-TOGGLE® MED SKRUER	62
LEGS® VÆGANKRE	63
ST STRAP TOGGLE™	63
WALL-DOG™ SKRUEANKRE	64
HWA HULRUMSANKRE	65
NP NYLONPLUGS	66
SHARKIET™ PLASTIK VÆGANKRE	67
GASBETON ANKRE	68
PX UNIVERSALPLUGS	69

SKUDMONTAGE

TRAK-IT® GASDREVET VÆRKTØJ TILBEHØR OG SØM

C5 TRAK-IT® SØMPISTOL OG TILBEHØR	72
C5 TRAK-IT® STICK-E CLIPS OG SKIVER	73
C5 TRAK-IT® SØM OG XH SØM	74
C3 TRAK-IT® TILBEHØR	75
C3 TRAK-IT® SØM OG XH SØM	75

KRUDTDREVET PISTOLER, TILBEHØRSKLAMMER OG KLEMMER

P3X KRUDTPISTOL	76
P3X SØM	76
PA3500 KRUDTPISTOL	77
PA3500 / P3X SØM OG CLIPS	78
SØM TIL KRUDTPISTOL	80



HURTIG GUIDE TIL GRUNDMATERIALER



Urevnet beton



Revnet beton



Huldæk



Natursten



Massive mursten/murværk



Hulstens mursten/murværk



Massiv sandkalksten



Perforeret sandkalksten



Letklinkerbeton



Gasbeton



Gipsplade



Gipsblokke



Spånplade



Træ



Stål

ANSVARFRASKRIVELSE FOR ANBEFALINGER, INFORMATIONER OG ANVENDELSE AF DATA

Anbefalinger, information og data indeholdt i denne håndbog er blevet udfærdiget med stor omhu og nøjagtighed. De er baseret på principper, udregninger og sikkerhedsfaktorer, der findes i den tekniske dokumentation for DeWALT Anchors & Fasteners, Inc. som vi fuldt ud står inde for pr. 1. marts 2014. Information og data er underlagt ændringer efter denne dato, og DeWALT Anchors & Fasteners, Inc. forbeholder sig ret til uden varsel at ændre på produkternes design, materialer og specifikationer i denne håndbog.

Det er den faglige designers ansvar at sikre, at et passende produkt bliver valgt, korrekt udformet og anvendt til det påtænkte formål. Dette omfatter, at det valgte produkt og anvendelsen af det er i overensstemmelse med gældende regler og andre lovkrav, og at de opfylder kriterier for

holdbarhed og ydeevne samt de sikkerhedsmargener, som de anser for at være gældende. Produkterne skal anvendes, håndteres, bruges og monteres i nøje overensstemmelse med alle gældende brugsanvisninger, der er udgivet af DeWALT Anchors & Fasteners, Inc.

Lastdata opgivet i denne håndbog er resultatet af de vurderingerne og tests, der er blevet gennemført under laboratorieforhold. Det er designerens og montørens ansvar at vurdere forholdene på stedet og sikre, at lastdata i håndbogen er gældende under de aktuelle forhold. Dette gælder især for de grundlæggende materiale- og miljøforhold, som skal kontrolleres inden monteringen. Hvis du er i tvivl, bedes du kontakte DeWALT Anchors & Fasteners teknisk support.

Art.nr.	Side	Art.nr.	Side	Art.nr.	Side	Art.nr.	Side
DDF1220100	76	DDF6110000	74	DFC1660050	57	DFM1110180	27
DDF1220200	76	DDF6110050	74	DFC1660100	57	DFM1110200	27
DDF1350000	77	DDF6110100	74	DFC1670000	57	DFM1110220	27
DDF1350050	77	DDF6110150	74	DFC1670050	57	DFM1110230	27
DDF1350100	77	DDF6110200	74	DFC1670100	57	DFM1110250	27
DDF2120400	77	DDF6110250	74	DFC1670150	57	DFM1110260	27
DDF2130000	76	DDF6120000	75	DFC1670200	57	DFM1110280	27
DDF2230000	76	DDF6120200	75	DFC1670250	57	DFM1110320	27
DDF3000050	78	DDF6120250	75	DFC1670300	57	DFM1110340	27
DDF3000100	78	DDF6310000	74	DFC1670350	57	DFM1110360	27
DDF3000150	78	DDF6310100	74	DFC1670400	57	DFM1110400	27
DDF3000200	78	DDF6310150	74	DFC1670450	57	DFM1110440	27
DDF3000250	78	DDF6320020	75	DFC1670500	57	DFM1110460	27
DDF3000300	78	DDF6320100	75	DFC1670550	57	DFM1110480	27
DDF3000350	78	DDF6320170	75	DFC1670600	57	DFM1110510	27
DDF3000400	78	DDF6710000	73	DFC1690000	56	DFM1110520	27
DDF3000450	78	DDF6710050	73	DFC1690050	56	DFM1110540	27
DDF3000500	78	DDF6750000	73	DFC1690150	56	DFM1110560	27
DDF3000550	78	DDF6750050	73	DFC1690250	56	DFM1110580	27
DDF3010000	78	DFC1110000	48	DFC1690300	56	DFM1110600	27
DDF3060000	78	DFC1110050	48	DFC1690350	56	DFM1110620	27
DDF3060050	78	DFC1110100	48	DFC1690400	56	DFM1110640	27
DDF3080000	78	DFC1130000	49	DFC4130000	59	DFM1110660	27
DDF3080050	78	DFC1130050	49	DFC4130050	59	DFM1110680	27
DDF3410050	80	DFC1210200	51	DFC4130100	59	DFM1110700	27
DDF3410100	80	DFC1230000	51	DFC4130150	59	DFM1110720	27
DDF3410150	80	DFC1230050	51	DFC4130200	59	DFM1110730	27
DDF3410200	80	DFC1230100	51	DFC4130250	59	DFM1110740	27
DDF3410250	80	DFC1230150	51	DFC4150000	59	DFM1110760	27
DDF3410300	80	DFC1250000	52	DFC4150050	59	DFM1110780	27
DDF3410350	80	DFC1310000	53	DFC4150100	59	DFM1110800	27
DDF3410400	80	DFC1310100	53	DFC4150150	59	DFM1110810	27
DDF3410450	80	DFC1310150	53	DFC4150200	59	DFM1110830	27
DDF3410500	80	DFC1320000	54	DFC4150250	59	DFM1110870	27
DDF3430000	80	DFC1510000	55	DFC4170000	59	DFM1110880	27
DDF3440000	76	DFC1510050	55	DFC4170040	59	DFM1110900	27
DDF3440050	76	DFC1510100	55	DFC4170160	59	DFM1110920	27
DDF3440100	76	DFC1510150	55	DFC4170200	59	DFM1110940	27
DDF3440150	76	DFC1510200	55	DFC4170320	59	DFM1110960	27
DDF3440200	76	DFC1510250	55	DFC4170400	59	DFM1110980	27
DDF3440250	76	DFC1510300	55	DFC4710000	58	DFM1140080	28
DDF3440300	76	DFC1610000	49,51,53,54	DFC4710050	58	DFM1140100	28
DDF3440350	76	DFC1610050	51,53	DFC4710100	58	DFM1140150	28
DDF4020000	79	DFC1610100	51,52,53	DFC4720000	58	DFM1140170	28
DDF4020050	79	DFC1610150	51,52,53	DFC4720050	58	DFM1140280	28
DDF4020100	79	DFC1610200	48	DFC4730000	58	DFM1140320	28
DDF4020150	79	DFC1610300	49	DFC4730050	58	DFM1140420	28
DDF5110500	73	DFC1610350	48	DFC4730100	58	DFM1140560	28
DDF5120550	73	DFC1630000	51	DFM1110000	27	DFM1140650	28
DDF5140500	73	DFC1630050	48	DFM1110010	27	DFM1150050	28
DDF5150500	73	DFC1630250	51,52,53	DFM1110020	27	DFM1150080	28
DDF5150550	73	DFC1630500	48	DFM1110040	27	DFM1150120	28
DDF5260000	73	DFC1640200	56	DFM1110050	27	DFM1150160	28
DDF5330000	75	DFC1640250	56	DFM1110060	27	DFM1150230	28
DDF5610500	73	DFC1640300	56	DFM1110070	27	DFM1150250	28
DDF5610500	75	DFC1640350	56	DFM1110080	27	DFM1150280	28
DDF5610510	73	DFC1640450	56	DFM1110100	27	DFM1150320	28
DDF5610510	75	DFC1640500	56	DFM1110120	27	DFM1150360	28
DDF5610520	73	DFC1650050	57	DFM1110140	27	DFM1150440	28
DDF5610520	75	DFC1660000	57	DFM1110160	27	DFM1150580	28

Art.nr.	Side	Art.nr.	Side	Art.nr.	Side	Art.nr.	Side
DFM1150620	28	DFM2100060	35	DFM2450360	30	DFM3440200	66
DFM1150640	28	DFM2100100	35	DFM2450400	30	DFM3440250	66
DFM1150660	28	DFM2100110	35	DFM2450420	30	DFM3440300	66
DFM1150680	28	DFM2100150	35	DFM2450440	30	DFM3450100	68
DFM1150730	28	DFM2100160	35	DFM2450460	30	DFM3450200	68
DFM1150780	28	DFM2100200	35	DFM2450480	30	DFM3450300	68
DFM1150810	28	DFM2100210	35	DFM2450500	30	DFM3460000	69
DFM1150830	28	DFM2100250	35	DFM2450520	30	DFM3460050	69
DFM1150850	28	DFM2100260	35	DFM2450540	30	DFM3460100	69
DFM1150860	28	DFM2110000	33	DFM2450560	30	DFM3510000	44
DFM1210390	29	DFM2110100	33	DFM2450580	30	DFM3510050	44
DFM1210450	29	DFM211010S	33	DFM2450600	30	DFM3510100	44
DFM1210480	29	DFM2110150	33	DFM2450620	30	DFM3510150	44
DFM1210510	29	DFM211015S	33	DFM2450640	30	DFM3510250	45
DFM1210540	29	DFM2110200	33	DFM2450660	30	DFM3510300	45
DFM1210570	29	DFM211020S	33	DFM3110000	38	DFM3510350	45
DFM1210600	29	DFM2110250	33	DFM3110240	38	DFM3510400	45
DFM1410000	23	DFM2110300	33	DFM3110280	38	DFM3510450	45
DFM1410030	23	DFM2110500	33	DFM3130000	40	DFM3510500	45
DFM1410050	23	DFM2110550	33	DFM3130050	40	DFM3520350	45
DFM1410070	23	DFM211055S	33	DFM3130100	40	DFM3520400	45
DFM141007S	23	DFM2110600	33	DFM3130150	40	DFM3520450	45
DFM1410090	23	DFM211060S	33	DFM3130200	40	DFM3520500	45
DFM141011S	23	DFM2110650	33	DFM3130250	40	DFM3520550	45
DFM1410130	23	DFM211065S	33	DFM3130300	40	DFM3520650	45
DFM1410180	23	DFM2110700	33	DFM3130350	40	DFM4110000	62
DFM1410210	23	DFM2110750	33	DFM3130400	40	DFM4120000	62
DFM1410240	23	DFM2120000	34	DFM3130450	40	DFM424000P	64
DFM141024S	23	DFM2120050	34	DFM3130500	40	DFM424015P	64
DFM1410280	23	DFM2120100	34	DFM3150000	41	DFM425000P	64
DFM1410320	23	DFM2120150	34	DFM3150050	41	DFM425005P	64
DFM141032S	23	DFM2120200	34	DFM3150100	41	DFM4400000	65
DFM1410360	23	DFM2120250	34	DFM3150150	41	DFM4410050	65
DFM141036S	23	DFM2200050	36	DFM3210000	43	DFM4410150	65
DFM1410430	23	DFM2200100	36	DFM3210050	43	DFM4410200	65
DFM1410450	23	DFM2220000	36	DFM321005S	43	DFM4410300	65
DFM1410480	23	DFM2220050	36	DFM321006S	43	DFM4460050	67
DFM1410510	23	DFM2220100	36	DFM321007S	43	DFM4460100	67
DFM1410540	23	DFM2300000	32	DFM3210100	43	DFM4470000	63
DFM1410580	23	DFM2300050	32	DFM321010S	43	DFM4540050	63
DFM1410650	23	DFM2300100	32	DFM3210150	43	DFM4540100	63
DFM1410680	23	DFM2310000	32	DFM321015S	43	DFM4570000	62
DFM1410710	23	DFM2310050	32	DFM321018S	43	DWT1400100	37
DFM1410770	23	DFM2310100	32	DFM3210200	43	DWT1400150	37
DFM1410800	23	DFM2450000	31	DFM3210250	42	DWT1400200	37
DFM1410830	23	DFM2450020	31	DFM3210450	42	DWT1400250	37
DFM1410860	23	DFM2450040	31	DFM3310000	39	DWT1400300	37
DFM1410890	23	DFM2450060	31	DFM3310050	39	DWT1410100	37
DFM1420000	24	DFM2450120	30	DFM3310100	39	DWT1410150	37
DFM1420030	24	DFM2450140	30	DFM3310150	39	DWT1410200	37
DFM1420090	24	DFM2450160	30	DFM3420000	42	DWT1410250	37
DFM1420330	25	DFM2450180	30	DFM3420100	42	DWT1410300	37
DFM1420420	25	DFM2450200	30	DFM3420150	42	DWT1410400	37
DFM1420480	25	DFM2450220	30	DFM3420250	42	DWT1410450	37
DFM1420510	25	DFM2450240	30	DFM3420300	42	DWT1410650	37
DFM1420570	25	DFM2450260	30	DFM3420350	42	DWT1410700	37
DFM1420600	25	DFM2450280	30	DFM3420400	42	DWT1410850	37
DFM2100000	35	DFM2450300	30	DFM3440000	66		
DFM2100010	35	DFM2450320	30	DFM3440050	66		
DFM2100050	35	DFM2450340	30	DFM3440150	66		

**MEKANISKE
ANKRE**



KVALITET OG DRIFTSSIKKERHED - INDBYGNING

DEWALTs sortiment af mekaniske ankre er blevet udviklet til at give driftssikre løsninger for håndværkere.

Sortimentet indeholder ekspansionsbolte, betonskruer og ekspansionsbeslag, og det tilvejebringer en ideel forankringsløsning til alt fra faste stålkomponenter og højlast konstruktioner til demonterbare fastgørelser.

KVALITETSMÆSSIG FÆRDIGBEHANDLING TIL ALLE OPGAVER

Med et sortiment lige fra zinklegering til rustfrit stål, spiller materialekvaliteten en stor rolle for at sikre, at **DEWALT** befæstelsessortiment yder det optimale ved enhver form for anvendelse.



ELGALVANISERET



VARME- GALVANISERET



RUSTFRIT STÅL

AT VÆLGE DET RIGTIGE MEKANISKE ANKER

Ud over belastningsberegninger, kan det rigtige produktudvalg blive påvirket af en bestemt opgavetype, uanset om den mekaniske forankring er permanent eller demonterbare, og hvad kantafstanden og sættedybden skal være.

PERMANENT ELLER DEMONTERBARE MULIGHEDER



Til visse installationer kan det være passende at skabe et monteringssted beregnet til demonterbare mekanisk forankring. Hvis forankringen sænkes, kan man fastgøre en ankerplade direkte på et betongulv,

loft eller væg til gevindskårne stænger eller bolte, der indsættes eller udtages efter behov. Ekspansionsankre giver en mere permanent forankring eller kan give et fast gevind til demonterbare anvendelser.

EKSPANSIONSANKRE

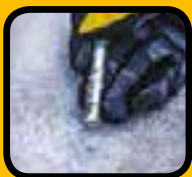

Ved at anvende et ekspansionskomponent enten på bunden af hullet eller langs med ankret, kan **DEWALT** ekspansionsankre anvendes til at bære store belastninger. Fordi de

virker ved at sammenpresse grundmaterialet til at give et bedre greb, overfører de udvidelsesspændingen til det tilstødende materiale. Det er vigtigt at overholde angivne ankre- og kantafstande, for at sikre en forsvarlig mekanisk forankring.

GENNEMGÅENDE FASTGØRELSE



Hvis man bruger en gennemgående fastgørelse, kan ankerpladen anvendes som skabelon, og forankringen foretages gennem nominelle afstandshuller uden behov for, at emnet flyttes. Alternativt hvis du

vælger ikke at bruge en gennemgående fastgørelse, skal placeringen af ankerpladen markeres og fjernes, efter at hullet er blevet boret.

SKRUEANKRE



Skrueankre giver mulighed for øjeblikkelig fastgørelse af metal og træ ankerpladen i beton, blokke og murværk. Når man først har boret styrehullet, kan ankret skrues på plads ved hjælp af en slag nøgle eller en topnøgle og kan desuden fjernes nemt og hurtigt.

SLAGANKRE



Slagankre findes i mange forskellige størrelser og diameter og er ideelle til at fastgøre en demonterbare ankerplader i beton og andre materialer. De virker på samme måde som ekspansionsankre og

er nemme at montere med et passende **DEWALT** montageværktøj, så man opnår en sikker montering af gevindstænger eller bolte.

MEKANISKE ANKRE - UDVÆLGELSESGUIDE















Denne udvælgelsesguide giver et overblik over udvalget af mekaniske ankre bl.a. en angivelse af lastevner, ETA-godkendelse og egnede grundmaterialer.

For yderligere oplysninger om hvert produkt bedes du referer til den enkelte produktside. For udførlige lastdata og installationsdata bedes du se **DEWALT** Teknisk håndbog.

Eget Kan være eget afhængig af anvendelsen						
Produkt			< 2kN	< 2kN - 15kN	> 15kN	ETA **
BLUE-TIP SCREWBOLT™ - BETONSKRUE SEKSKANTET HOVED	23					
BLUE-TIP SCREWBOLT™ - BETONSKRUE PANHOVED	24					
BLUE-TIP SCREWBOLT™ - BETONSKRUE UNDERSÆNKET HOVED	25					
GENNEMSTIKSANKRE - PTB-PRO	27					
GENNEMSTIKSANKRE - PTB-SS-PRO	28					
GENNEMSTIKSANKRE - PTB-G	28					
FHS HYLSEANKRE	29					
TW GENNEMSTIKSANKRE MED ØJE	29					
HØJEKSPANSIONSANKRE - SAP MED MØTRIK	30					
HØJEKSPANSIONSANKRE - SAL MED BOLT	30					
HØJEKSPANSIONSANKRE - SA MED INDVENDIGT GEVIND	31					
SNAKE BETONSKRUE MED INDVENDIGT GEVIND	32					
DM-SLAGANKRE (ALLE TYPER)	33-34					
VERTIGO® BETONSKRUE MED SEKSKANT HOVED OG INDVENDIGT GEVIND	36					
TAPPER-PRO BETONSKRUE (ALLE TYPER)	37					
SPIKE® FASTGØRELSESSØM MED PANHOVED	38					
SPIKE® FASTGØRELSESSØM MED ØJE	38					
BSC-PBZ-PRO STÅL SLAGDYBEL	39					
EKSPRESSØM MED ØJE	40					
EKSPRESSØM	40					
ISO METAL ISOLERINGSFASTGØRELSE	41					
PRO SØMDYBEL AF NYLON	42					
SØMDYBEL AF NYLON	43					
MFA METAL KARMANKRE	44					
PS OG PSZ KARMSKRUER	45					

*Gælder kun hvor lasten fordeles over mange ankre **ETA godkendelse gælder måske ikke for alle størrelser. Se venligst produktsiden for yderligere oplysninger.

GRUNDMATERIALE

	Urevnet beton	Revnet beton	Huldæk	Natursten	Massive mursten/ murværk	Hulstens mursten/ murværk	Massive kalksandsten	Perforet sandkalksten	Leflinker beton	Gasbeton	Gipsplade	Gipsblokke	Spånplade	Træ	Stål
															
	✓	✓	✓	✓	✓		✓	✓	✓						
	✓*	✓	✓	✓	✓		✓	✓	✓						
	✓	✓	✓	✓	✓		✓	✓	✓						
	✓	✓		✓											
	✓			✓											
	✓		✓		✓		✓								
	✓		✓				✓								
	✓		✓		✓		✓								
	✓		✓		✓		✓								
	✓		✓		✓		✓								
	✓	✓		✓	✓		✓		✓	✓					
	✓	✓*													
	✓		✓		✓		✓								
	✓		✓	✓	✓	✓	✓	✓	✓	✓	✓	✓	✓	✓	
	✓		✓	✓	✓		✓								
	✓		✓	✓	✓		✓								
	✓		✓	✓	✓		✓								
	✓		✓	✓	✓		✓								
	✓		✓	✓	✓		✓								
	✓		✓	✓	✓		✓								
	✓		✓	✓	✓		✓								
	✓		✓	✓	✓	✓	✓	✓	✓	✓				✓	

**SPECIALET GEVIND
FOR REDUCERET
TILSPÆNDINGSMOMENT**

**FORANKRING OVER
HELE ANKRETS
LÆNGDE**

**VELEGNET
TIL KORTE
KANTAFSTANDE**

**DESIGN I ÉT STYKKE FOR
NEM MONTERING**

BLUE-TIP SCREWBOLTS BETONSKRUE

KAN BELASTES LIGE EFTER MONTAGE

Blue-Tip screwbolts® Betonskruer med ETA OPTION 1 for montage i revnet samt urevnet beton.

Ankret er let at montere og giver en stærk og sikker forankring til høje laster med små kantafstande, hvilket gør dem ideelle til driftssikker montering på en lang række grundmaterialer.

Ankrene er udformet med specielt gevind, der muliggør montage med lavt tilspændingsmoment. Ankret kan demonteres og udformet til at modstå høje belastninger i revnet-/urevnet beton.

- ETA OPTION 1 er godkendt til revnet-/urevnet beton*
- Godkendt til meget små kantafstande
- Designet for nem og sikker montage
- Specielt designet gevind giver lavt tilspændingsmoment

Udvalget omfatter fire forskellige hovedtyper i længder fra 30-280 mm, hvilket gør det til et meget alsidigt mekanisk forankringssystem.

*bordiameter 10mm til 16mm, sekskantet hoved og undersænket hoved

SEKSKANTET HOVED



**FLADT
PANHOVED**



PANHOVED



UNDERSÆNKET



BLUE-TIP SCREWBOLTS™

ANVENDELSER

- Opsætning af hylder og reoler
- Midlertidig forankringer
- Indhegning
- Gelændere og rækværk
- Siddepladser på stadion
- Fastgørelsesstål og metalbundplader til beton

MATERIALER

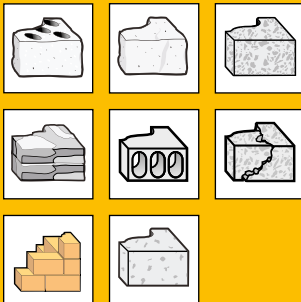

Se side 15 for udførlige oplysninger.

GODKENDELSER









SEKSKANTET HOVED - ELGALVANISERET

Bordiameter. 5-6 mm

Bordiameter. 8-16 mm



Art.nr.							Listepris pr. kasse Kr	
		Bordiameter [mm]	Længde [mm]	Hovedstørrelse [mm]	Maksimal $f_{t,k}$ [mm]	Kasse antal	Karton antal	
DFM1410000		5 x 50	7	15	100	800	POA	
DFM1410030		6 x 30	10	5	100	800	POA	
DFM1410050		6 x 50	10	15	100	800	POA	
DFM141007S		6 x 60	10	25	50	400	POA	
DFM1410070		6 x 60	10	25	100	800	POA	
DFM1410090		6 x 80	10	35	50	400	POA	
DFM141011S		6 x 100	10	55	50	400	POA	
DFM1410130		6 x 120	10	75	100	400	POA	
DFM1410180		8 x 50	13	5	50	400	POA	
DFM1410210		8 x 75	13	10	50	200	POA	
DFM141024S		8 x 100	13	35	25	100	POA	
DFM1410240		8 x 100	13	35	50	200	POA	
DFM1410280	•	10 x 60	17	5	50	200	POA	
DFM141032S	•	10 x 75	17	20	25	200	POA	
DFM1410320	•	10 x 75	17	20	50	200	POA	
DFM141036S	•	10 x 100	17	45	25	100	POA	
DFM1410360	•	10 x 100	17	45	50	200	POA	
DFM1410430	•	10 x 120	17	65	25	100	POA	
DFM1410450	•	10 x 140	17	85	25	100	POA	
DFM1410480	•	10 x 160	17	105	20	80	POA	
DFM1410510	•	10 x 200	17	145	20	80	POA	
DFM1410540	•	10 x 240	17	185	20	80	POA	
DFM1410580	•	10 x 280	17	225	20	80	POA	
DFM1410650	•	12 x 75	19	5	25	100	POA	
DFM1410680	•	12 x 100	19	30	25	100	POA	
DFM1410710	•	12 x 150	19	80	20	80	POA	
DFM1410770	•	16 x 100	23	20	20	80	POA	
DFM1410800	•	16 x 130	23	50	10	40	POA	
DFM1410830	•	16 x 150	23	70	10	40	POA	
DFM1410860	•	16 x 200	23	120	10	40	POA	
DFM1410890	•	16 x 240	23	160	10	40	POA	

BLUE-TIP SCREWBOLTS™

ANVENDELSER

- Indhegning
- Gelændere
- Dekorativ stålkonstruktion
- Siddepladser på stadion



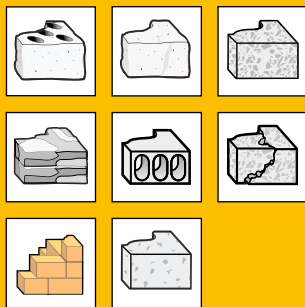



MATERIALER

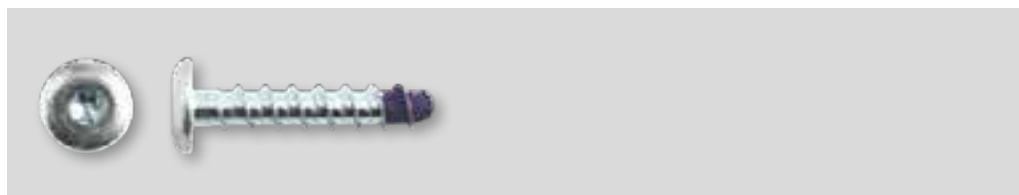

Se side 15 for udførlige oplysninger.







FLADT PANHOVED - ELGALVANISERET

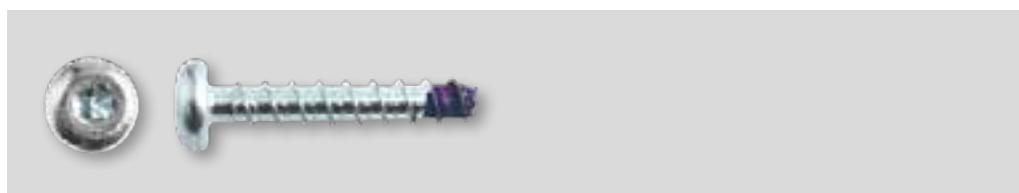

Art.nr.	  	Bordiameter [mm]	Længde [mm]	 TORX [mm]	 Maksimal t_{ix} [mm]	 Kasse antal	 Karton antal	Listepris pr. kasse Kr
DFM1420000		6	40	T-30	10	100	800	POA
DFM1420030		6	50	T-30	15	100	800	POA

PANHOVED - ELGALVANISERET



Art.nr.	  	Bordiameter [mm]	Længde [mm]	 TORX [mm]	 Maksimal t_{ix} [mm]	 Kasse antal	 Karton antal	Listepris pr. kasse Kr
DFM1420090		6	45	T-40	10	100	800	POA

BLUE-TIP SCREWBOLTS™

ANVENDELSER

- Midlertidig forankring
- Vindues- og dørrammemonteringer
- Montering af emneholdere på vægge
- Fastgørelse af træ på beton eller murværk

MATERIALER

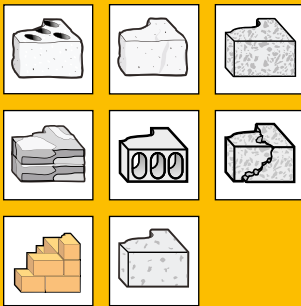







Se side 15 for udførlige oplysninger.

GODKENDELSER



UNDERSÆNKET - ELGALVANISERET



Art.nr.		 Bordiameter [mm]	 Længde [mm]	 TORX / A/F [mm]	 Maksimal t_{fix} [mm]	 Kasse antal	 Karton antal	Listepris pr. kasse Kr
DFM1420330		6 x 100		T-40	55	50	200	POA
DFM1420420		8 x 100		6mm	35	50	200	POA
DFM1420480	•	10 x 75		8mm	15	50	200	POA
DFM1420510	•	10 x 100		8mm	45	50	200	POA
DFM1420570	•	12 x 100		10mm	30	25	100	POA
DFM1420600	•	12 x 150		10mm	80	20	80	POA

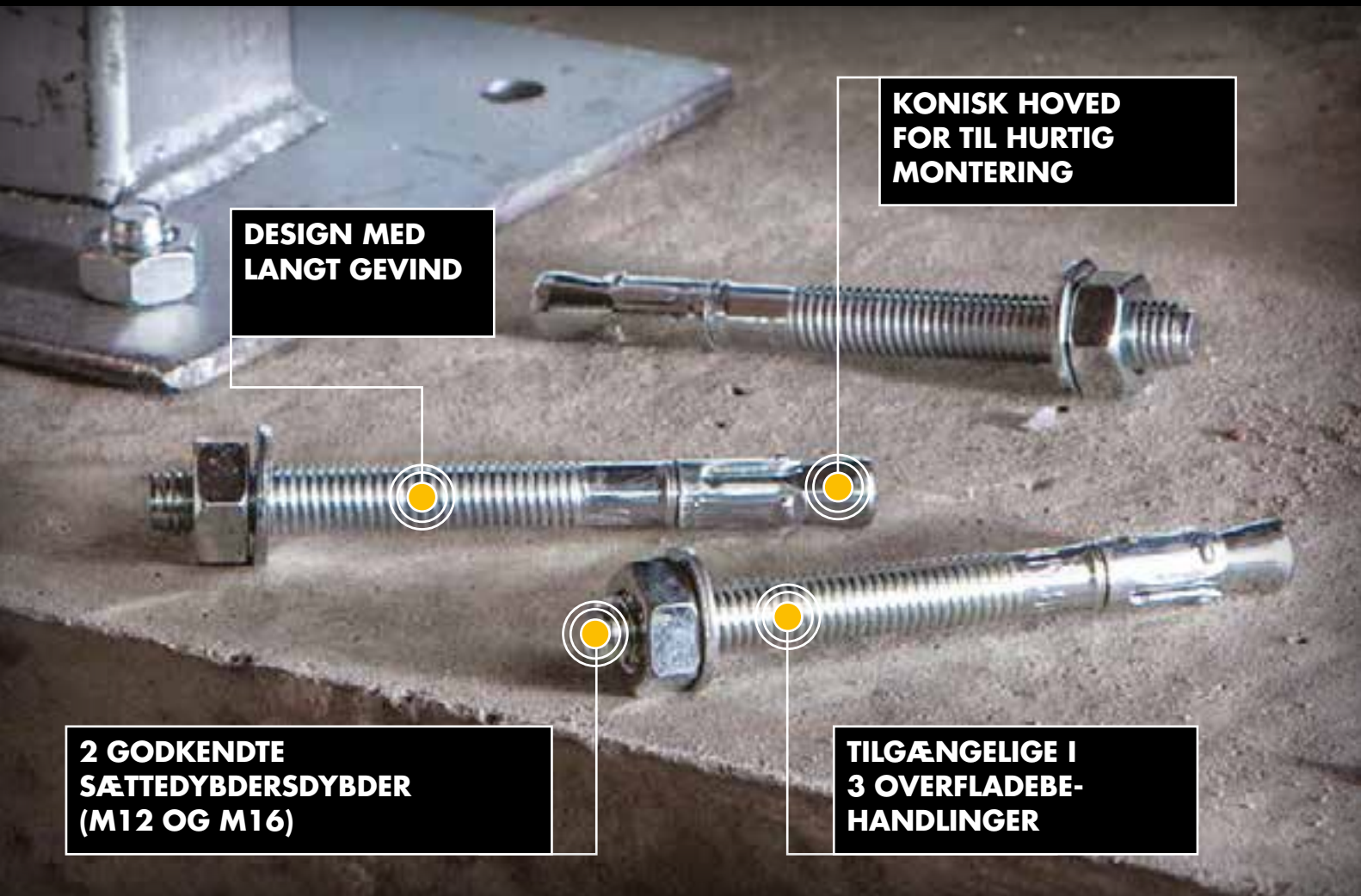

PTB UNIVESAL KRAFTIGT GENNEMSTIKSANKER

**REVNET BETON GENNEMSTIKSANKRE
GODKENDT TIL FLEKSIBLE FORANKRINGER.**

PTB-PRO er et gevindskåret momentkontrolleret og kileformet ekspansionsanker, der er beregnet til en ensartet præstation i revnet-/urevnet beton.

Ankeret er nemt at montere og passer til en lang række grundmaterialer med en almindelig borehovedstørrelse med samme størrelse som ankerets diameter. Det store udvalg af tilgængelige PTB-PRO ankerstørrelser opfylder ligeledes alle almindelige lastoptagelses krav med en førsteklasses lastoverføring, der kvalificerer PTB-PRO under både standard og over hovedet montage.

- ETA Option 1 er godkendt til revnet-/urevnet beton*
- Godkendt til seismiske belastninger (M8-M16)*
- To godkendte sættedybder (M12 og M16)*
- Langt gevind til fleksible ankerplade emnetykkelser
- Særlig konusdesign for hurtig montering
- F120 brandsikring*

*PTB-PRO - elgalvaniseret



**PTB-PRO
ELGALVANISERET**



**PTB-SS-PRO
RUSTFRIT STÅL A4**



**PTB-G
VARMTGALVANISERET**

PTB UNIVERSAL GENNEMSTIKSANKRE

ANVENDELSER

- Støtte til rørlægning og varme
- Installations forankringer
- Ankerplader i stål (bjælker, søjler ect.)
- Sikkerhedsbarrierer
- Brandstige

MATERIALER



Se side 15 for udførlige oplysninger.

GODKENDELSER



PTB-PRO - ELGALVANISERET



Art.nr.	ETA		Gevindstørrelse [mm]	Længde [mm]	Hovedstørrelse [mm]	Maksimal t _{ix} [mm]	Kasse antal	Karton antal	Listepris pr. kasse Kr
	1	2							
DFM1110010			M6 x 40	10	2	100	800	POA	
DFM1110000	•		M6 x 55	10	5	100	800	POA	
DFM1110020	•		M6 x 60	10	10	100	800	POA	
DFM1110040	•		M6 x 85	10	35	100	400	POA	
DFM1110050			M8 x 50	13	5	100	400	POA	
DFM1110060		•	M8 x 60	13	5	100	400	POA	
DFM1110080		•	M8 x 65	13	10	100	400	POA	
DFM1110100		•	M8 x 75	13	20	100	400	POA	
DFM1110120		•	M8 x 85	13	30	100	400	POA	
DFM1110140		•	M8 x 95	13	40	100	400	POA	
DFM1110160		•	M8 x 105	13	50	100	400	POA	
DFM1110180		•	M8 x 130	13	75	50	200	POA	
DFM1110200		•	M8 x 155	13	100	50	200	POA	
DFM1110220		•	M8 x 205	13	150	50	200	POA	
DFM1110230			M10 x 60	17	5	50	200	POA	
DFM1110260		•	M10 x 85	17	5	50	200	POA	
DFM1110280		•	M10 x 90	17	10	50	200	POA	
DFM1110320		•	M10 x 100	17	20	50	200	POA	
DFM1110340		•	M10 x 110	17	30	50	200	POA	
DFM1110360		•	M10 x 120	17	40	50	200	POA	
DFM1110400		•	M10 x 130	17	50	50	200	POA	
DFM1110440		•	M10 x 160	17	80	50	200	POA	
DFM1110460		•	M10 x 180	17	100	25	100	POA	
DFM1110480		•	M10 x 220	17	140	25	100	POA	
DFM1110520		•	M12 x 90	19	5	50	200	POA	
DFM1110540		•	M12 x 95	19	10	50	200	POA	
DFM1110560		•	M12 x 100	19	15	50	200	POA	
DFM1110580		•	M12 x 105	19	20	25	100	POA	
DFM1110600		•	M12 x 115	19	30	25	100	POA	
DFM1110620		•	M12 x 120	19	35	25	100	POA	
DFM1110640		•	M12 x 135	19	50	25	100	POA	
DFM1110660		•	M12 x 165	19	80	25	100	POA	
DFM1110680		•	M12 x 175	19	90	25	100	POA	
DFM1110700		•	M12 x 185	19	100	25	100	POA	
DFM1110720		•	M12 x 220	19	135	10	40	POA	
DFM1110740		•	M16 x 115	24	5	25	100	POA	
DFM1110760		•	M16 x 125	24	15	20	80	POA	
DFM1110780		•	M16 x 135	24	25	20	80	POA	
DFM1110800		•	M16 x 150	24	40	20	80	POA	
DFM1110810		•	M16 x 160	24	50	10	40	POA	
DFM1110830		•	M16 x 210	24	100	10	40	POA	
DFM1110870			M20 x 125	30	5	10	40	POA	
DFM1110880		•	M20 x 160	30	5	10	40	POA	
DFM1110900		•	M20 x 170	30	15	10	40	POA	
DFM1110920		•	M20 x 175	30	20	10	40	POA	
DFM1110940		•	M20 x 185	30	30	10	40	POA	
DFM1110960		•	M20 x 200	30	45	10	40	POA	
DFM1110980		•	M20 x 215	30	60	10	40	POA	
DFM1110070		•	EN ISO 7093 (DIN 9021) kun spændeskive M8			100	800	POA	
DFM1110250		•	EN ISO 7093 (DIN 9021) kun spændeskive M10			100	800	POA	
DFM1110510		•	EN ISO 7093 (DIN 9021) kun spændeskive M12			100	800	POA	
DFM1110730		•	EN ISO 7093 (DIN 9021) kun spændeskive M16			100	800	POA	

PTB UNIVERSAL GENNEMSTIKSANKRE

ANVENDELSER

- Støtte til rørlægning og varme
- Installations forankringer
- Ankerplader i stål (bjælker, søjler ect.)
- Sikkerhedsbarrierer
- Brandstige
- Rækværk
- Anvendelsesområder med højere behov for tæringsbestandighed

MATERIALER



Se side 15 for udførlige oplysninger.

GODKENDELSER



PTB-SS-PRO - RUSTFRIT STÅL A4



Art.nr.		Gevind-størrelse [mm]	Længde [mm]	Hovedstørrelse [mm]	Maksimal t _{fix} [mm]	Kasse antal	Karton antal	Listepris pr. kasse Kr
DFM1140080	•	M8 x 65	13	13	5	100	400	POA
DFM1140100	•	M8 x 75	13	13	15	100	400	POA
DFM1140150	•	M8 x 100	13	13	40	100	400	POA
DFM1140170	•	M8 x 120	13	13	60	50	200	POA
DFM1140280	•	M10 x 90	17	17	10	50	200	POA
DFM1140320	•	M10 x 100	17	17	20	50	200	POA
DFM1140420	•	M10 x 140	17	17	60	50	200	POA
DFM1140560	•	M12 x 100	19	19	5	50	200	POA
DFM1140650	•	M12 x 140	19	19	45	25	100	POA

PTB-G - VARMTGALVANISERET



Art.nr.		Gevind-størrelse [mm]	Længde [mm]	Hovedstørrelse [mm]	Maksimal t _{fix} [mm]	Kasse antal	Karton antal	Listepris pr. kasse Kr
DFM1150050		M8 x 50	13	13	5	100	800	POA
DFM1150080		M8 x 65	13	13	10	100	400	POA
DFM1150120		M8 x 85	13	13	30	100	400	POA
DFM1150160		M8 x 105	13	13	50	100	400	POA
DFM1150230		M10 x 60	17	17	5	100	400	POA
DFM1150280		M10 x 90	17	17	10	50	200	POA
DFM1150320		M10 x 100	17	17	20	50	200	POA
DFM1150360		M10 x 120	17	17	40	50	200	POA
DFM1150440		M10 x 160	17	17	80	50	200	POA
DFM1150250		M12 x 80	19	19	5	50	200	POA
DFM1150580		M12 x 105	19	19	20	25	100	POA
DFM1150620		M12 x 120	19	19	35	25	100	POA
DFM1150640		M12 x 135	19	19	50	25	100	POA
DFM1150660		M12 x 165	19	19	80	25	100	POA
DFM1150680		M12 x 175	19	19	90	25	100	POA
DFM1150730		M16 x 100	24	24	5	25	100	POA
DFM1150780		M16 x 135	24	24	25	20	80	POA
DFM1150810		M16 x 160	24	24	50	10	40	POA
DFM1150830		M16 x 210	24	24	100	10	40	POA
DFM1150860		M20 x 120	30	30	5	10	40	POA
DFM1150850		M20 x 170	30	30	35	10	40	POA

FHS HYLSEANKRE

BESKRIVELSE

- Gennemstiks montage
- Stålkvalitet 4.8
- Tilgængelig fra 45-100 mm

ANVENDELSE

- Støtte til rørlægning og varme
- Stålbjælker
- Trærammer
- Kraftige døre og sikkerhedsskodder

MATERIALER

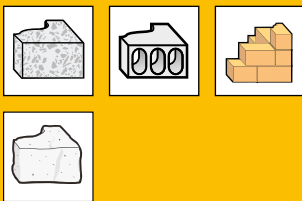

Se side 15 for udførlige oplysninger.

ELGALVANISERET



Art.nr.	Bordiameter [mm]	Længde [mm]	Hovedstørrelse [mm]	Gevindstørrelse [mm]	Maksimal t_{ix} [mm]	Kasse antal	Karton antal	Listepris pr. kasse Kr
DFM1210390	8 x 45	10	6	1	100	800	POA	
DFM1210450	10 x 55	13	8	5	50	400	POA	
DFM1210480	10 x 80	13	8	30	50	400	POA	
DFM1210510	10 x 100	13	8	50	25	200	POA	
DFM1210540	12 x 65	16	10	5	25	200	POA	
DFM1210570	12 x 80	16	10	20	25	200	POA	

TW GENNEMSTIKSANKRE MED ØJE

BESKRIVELSE

- Universel medium kraftigt anker med øje

ANVENDELSE

- Særlig konusdesign for hurtig montering
- Forankring af hængende installationer

MATERIALER



Se side 15 for udførlige oplysninger.

ELGALVANISERET



Art.nr.	Bordiameter [mm]	Længde [mm]	Øskendiameter [mm]	Kasse antal	Karton antal	Listepris pr. kasse Kr
DFM1210600	6 x 55	6	100	1600	POA	

HØJEKSPANSIONSANKRE
BESKRIVELSE

- Zinkbelagte højekspansionsankre fås med møtrik, bolt og indvendigt gevind
- Til brug i bløde, eksisterende og ikke-homogene grundmaterialer
- Bolt eller gevindstang er demonterbar







ANVENDELSER

- Træmmeværk
- Stålgelændere og porte
- Skilte
- Antenner
- Rørføring
- Indhegning







MATERIALER

Se side 15 for udførlige oplysninger.

SAP MED MØTRIK - ELGALVANISERET

Art.nr.	 Bordiameter [mm]	 Gevindstørrelse [mm]	 Længde [mm]	 Hovedstørrelse [mm]	 Kasse antal	 Karton antal	Listepris pr. kasse Kr
DFM2450120		12 x M6 x 70		10	50	400	POA
DFM2450140		12 x M6 x 95		10	50	400	POA
DFM2450160		14 x M8 x 65		13	50	400	POA
DFM2450180		14 x M8 x 90		13	50	200	POA
DFM2450200		14 x M8 x 130		13	25	100	POA
DFM2450220		16 x M10 x 80		17	50	200	POA
DFM2450240		16 x M10 x 90		17	50	200	POA
DFM2450260		16 x M10 x 110		17	25	100	POA
DFM2450280		16 x M10 x 130		17	25	100	POA
DFM2450300		20 x M12 x 90		19	25	100	POA
DFM2450320		20 x M12 x 100		19	25	100	POA
DFM2450340		20 x M12 x 125		19	10	40	POA
DFM2450360		20 x M12 x 145		19	10	40	POA

SAL MED BOLT - ELGALVANISERET

Art.nr.	 Bordiameter [mm]	 Gevindstørrelse [mm]	 Længde [mm]	 Hovedstørrelse [mm]	 Kasse antal	 Karton antal	Listepris pr. kasse Kr
DFM2450400		12 x M6 x 55		10	50	400	POA
DFM2450420		12 x M6 x 70		10	50	400	POA
DFM2450440		12 x M6 x 85		10	50	400	POA
DFM2450460		14 x M8 x 60		13	50	400	POA
DFM2450480		14 x M8 x 75		13	50	200	POA
DFM2450500		14 x M8 x 90		13	50	200	POA
DFM2450520		16 x M10 x 80		17	50	200	POA
DFM2450540		16 x M10 x 85		17	50	200	POA
DFM2450560		16 x M10 x 110		17	50	200	POA
DFM2450580		16 x M10 x 135		17	25	100	POA
DFM2450600		20 x M12 x 85		19	25	100	POA
DFM2450620		20 x M12 x 90		19	25	100	POA
DFM2450640		20 x M12 x 115		19	25	100	POA
DFM2450660		20 x M12 x 135		19	25	100	POA

HØJEKSPANSIONSANKRE

BESKRIVELSE

- Zinkbelagte højekspansionsankre fås med møtrik, bolt og indvendigt gevind
- Til brug i bløde, eksisterende og ikke-homogene grundmaterialer
- Bolt eller gevindstang er demonterbar

ANVENDELSER

- Tremmeværk
- Stålgelændere og porte
- Skilte
- Antenner
- Rørføring
- Indhegning



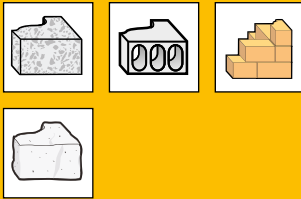

MATERIALER

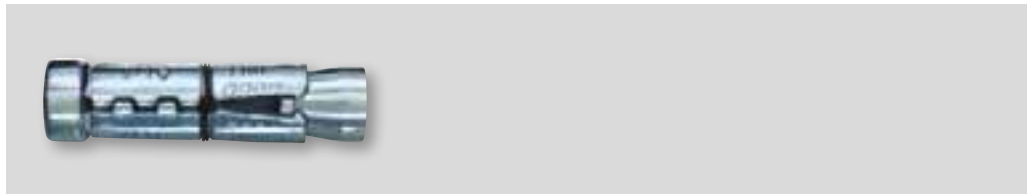

Se side 15 for udførlige oplysninger.

SA MED INDVENDIGT GEVIND - ELGALVANISERET



Art.nr.	 Bordiameter [mm]	 Gevindstørrelse [mm]	 Længde [mm]	 Kasse antal	 Karton antal	Listepris pr. kasse Kr
DFM2450000		12 x M6 x 45		50	400	POA
DFM2450020		14 x M8 x 50		50	400	POA
DFM2450040		16 x M10 x 60		50	200	POA
DFM2450060		20 x M12 x 75		25	200	POA

SNAKE BETONSKRUE MED INDVENDIGT GEVIND

BESKRIVELSE

- Patenteret, betonskrue med indvendigt gevind, har ETA Option 1 godkendelse for anvendelse i revnet-/urevnet beton
- Godkendt til meget små kantafstande
- Forankres over hele ankrets længde

ANVENDELSER

- Ophængt rør
- Kabeldæksler
- Rørholdere
- Brandslukningsapparater
- Ophængt lysarmatur

MATERIALER

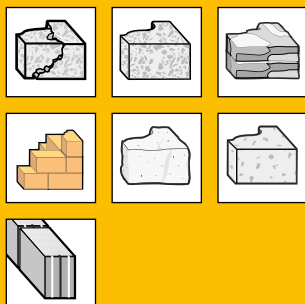

Se side 15 for udførlige oplysninger.

GODKENDELSER



*Kun M10

SNAKE ANKERSÆT - ELGALVANISERET

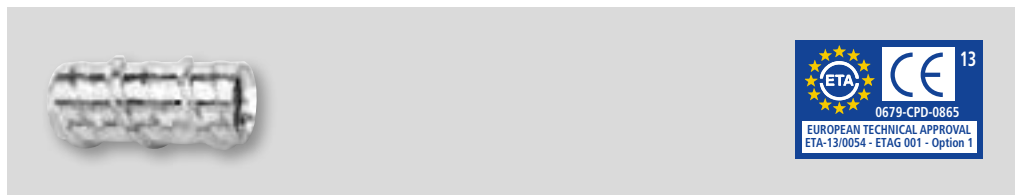

Art.nr.		Gevind-størrelse [mm]	Længde [mm]	Bordiameter [mm]	Kasse antal	Karton antal	Listepris pr. kasse Kr
DFM2310050	•	M8 x 31		12.7	50	400	POA
DFM2310000	•	M10 x 31		12.7	50	400	POA
DFM2310100		M12 x 42		19.1	50	200	POA

SNAKE MONTAGEVÆRKTØJ

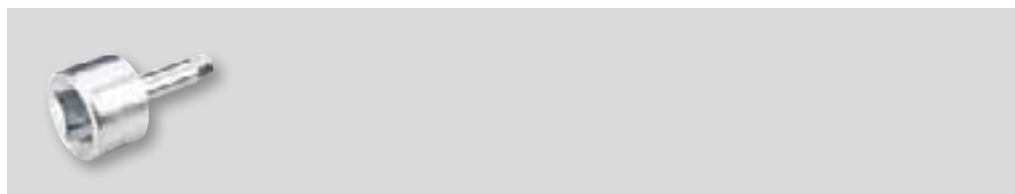

Art.nr.		Gevind-størrelse [mm]	Driver-størrelse	Kasse antal	Listepris pr. kasse Kr
DFM2300000		M8	1/2"	1	POA
DFM2300050		M10	1/2"	1	POA
DFM2300100		M12	1/2"	1	POA

DM SLAGANKRE

BESKRIVELSE

- Elgalvaniseret indvendigt gevindskåret ekspansionsanker
- Let monterbart anker med ETA Option 7 godkendelse til urevnet beton og del 6 godkendelse til revnet beton
- F120 brandsikring

ANVENDELSER

- Elektriske armaturer og rør
- Ventilation
- Klima anlæg
- Sænkede lofter
- Siddepladser
- Barrierer og rækværk

MATERIALER



Se side 15 for udførlige oplysninger.

GODKENDELSER



*Gælder kun M8-M12

DM-LIP-PRO - SLAGANKER MED KRAVE ELGALVANISERET



Art.nr.	ETA		Gevindstørrelse [mm]	Længde [mm]	Bordiameter [mm]	Kasse antal	Karton antal	Listepris pr. kasse Kr
	1	2						
DFM2110000	•		M6 x 25		8	100	1600	POA
DFM211010S	•	•	M8 x 30		10	50	800	POA
DFM2110100	•	•	M8 x 30		10	100	800	POA
DFM211015S	•	•	M10 x 40		12	50	800	POA
DFM2110150	•	•	M10 x 40		12	100	800	POA
DFM211020S	•	•	M12 x 50		16	50	400	POA
DFM2110200	•	•	M12 x 50		16	100	400	POA
DFM2110300		•	M16 x 65		20	25	100	POA
DFM2110250			M20 x 80		25	25	100	POA

DM-PRO - SLAGANKER U/KRAVE ELGALVANISERET



Art.nr.	ETA		Gevindstørrelse [mm]	Længde [mm]	Bordiameter [mm]	Kasse antal	Karton antal	Listepris pr. kasse Kr
	1	2						
DFM2110500	•		M6 x 25		8	100	1600	POA
DFM211055S	•	•	M8 x 30		10	50	800	POA
DFM2110550	•	•	M8 x 30		10	100	800	POA
DFM211060S	•	•	M10 x 40		12	50	800	POA
DFM2110600	•	•	M10 x 40		12	100	800	POA
DFM211065S	•	•	M12 x 50		16	50	400	POA
DFM2110650	•	•	M12 x 50		16	100	400	POA
DFM2110700		•	M16 x 65		20	25	100	POA
DFM2110750			M20 x 80		25	25	100	POA

DM SLAGANKRE

BESKRIVELSE

- Rustfri indvendigt gevindskåret ekspansionsanker
- Let monterbart anker med ETA Option 7 godkendelse til urevnet beton og del 6 godkendelse til revnet beton (kun for elgalvaniseret og rustfrit stål)
- F120 brandsikring
- Godkendt for anvendelsesområder med højere behov for tæringsbestandighed

ANVENDELSER

- Elektriske armaturer og rør
- Ventilation
- Klimaanlæg
- Sænkede lofter
- Siddepladser
- Barrierer og rækværk

MATERIALER



max. M8

Se side 15 for udførlige oplysninger.

GODKENDELSER



*

*Gælder kun M8-M12

DM-SS-PRO - SLAGANKRE U/KRAVE A4 RUSTFRIT STÅL



Art.nr.	ETA		Gevindstørrelse [mm]	Længde [mm]	Bordiameter [mm]	Kasse antal	Karton antal	Listepris pr. kasse Kr
	1	2						
DFM2120000	•		M6 x 25		8	100	1600	POA
DFM2120050	•	•	M8 x 30		10	100	800	POA
DFM2120100	•	•	M10 x 40		12	100	800	POA
DFM2120150	•	•	M12 x 50		16	100	400	POA
DFM2120200		•	M16 x 65		20	25	100	POA
DFM2120250			M20 x 80		25	25	100	POA



DM MONTAGEVÆRKTØJ

BESKRIVELSE

- Montageværktøj til DM-LIP-PRO, DM-PRO og DM-SS-PRO slagankre



MONTAGEVÆRKTØJ

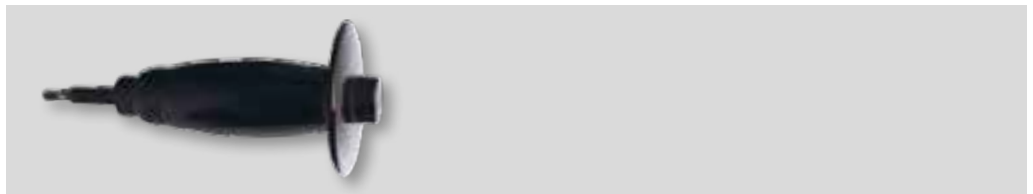

Art.nr.	 Gevind- størrelse [mm]	 Kasse antal	 Karton antal	Listepris pr. kasse Kr
DFM2100010	M6	1	-	POA
DFM2100060	M8	1	-	POA
DFM2100110	M10	1	-	POA
DFM2100160	M12	1	-	POA
DFM2100210	M16	1	-	POA
DFM2100260	M20	1	-	POA

MONTAGEVÆRKTØJ MED SIKKERHEDSGREB



Art.nr.	 Gevind- størrelse [mm]	 Kasse antal	 Karton antal	Listepris pr. kasse Kr
DFM2100000	M6	1	-	POA
DFM2100050	M8	1	-	POA
DFM2100100	M10	1	-	POA
DFM2100150	M12	1	-	POA
DFM2100200	M16	1	-	POA
DFM2100250	M20	1	-	POA

VERTIGO® BETONSKRUE MED SEKSKANT HOVED OG INDVENDIGT GEVIND

BESKRIVELSE

- Komplet forankringssystem med sekskant hoved og indvendigt gevind
- Til ophæng af gevindstænger over hovedet applikation

ANVENDELSER

- Hængende rør
- Brandslukningssystemer
- Lysarmaturer
- Sænkede lofter



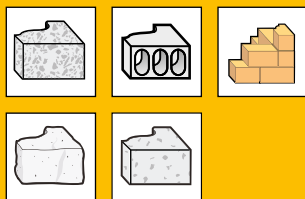



MATERIALER



Se side 15 for udførlige oplysninger.



VERTIGO™ LODRET VINKELBESLAG - ELGALVANISERET

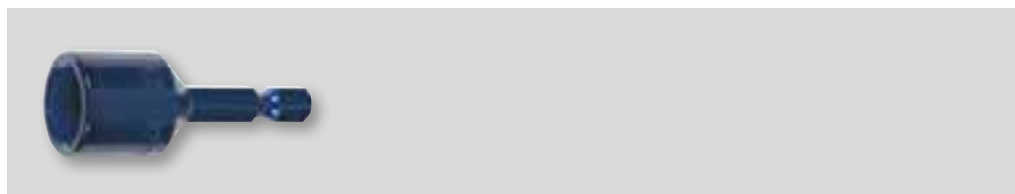

Art.nr.	 Gevind- størrelse [mm]	 Længde [mm]	 Længde [mm]	 Bordiameter [mm]	 Hovedstørrelse [mm]	 Kasse antal	 Karton antal	Listepris pr. kasse Kr
DFM2220000	6 x 32	12	12	6.5	10	100	800	POA
DFM2220050	8 x 39	16	16	6.5	13	50	400	POA
DFM2220100	10 x 39	16	16	6.5	13	50	400	POA

VERTIGO™ MONTAGEVÆRKTØJ



Art.nr.	 Gevind- størrelse [mm]	 Kasse antal	Listepris pr. kasse Kr
DFM2200050	M6	5	POA
DFM2200100	M8 – M10	5	POA

TAPPER-PRO BETONSKRUE

BESKRIVELSE

- Selvskærende betonskrue i ét stykke, der kan anvendes til mange forskellige formål i grundmaterialer såsom beton, murværk og træ
- Indeholder et rusthæmmende lag Perma-Seal® og et optimeret gevindskåret design til lavt tilspændingsmoment. Skruen er designet med et någlebor til træ (forboring kræves ikke)
- Den eneste betonskrue, der opfylder 2012 IBC og IRC-standarderne for 4 forskellige grundmaterialer

ANVENDELSER

- Afskærmet rum
- Udendørs metallampe
- Skodder for vinduer
- Havne anvendelser

MATERIALER

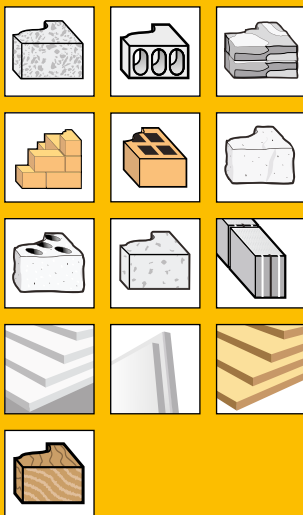

Se side 15 for udførlige oplysninger.

GODKENDELSER



TAPPER-PRO BETONSKRUE SEKSKANT HOVED - PERMA-SEAL®

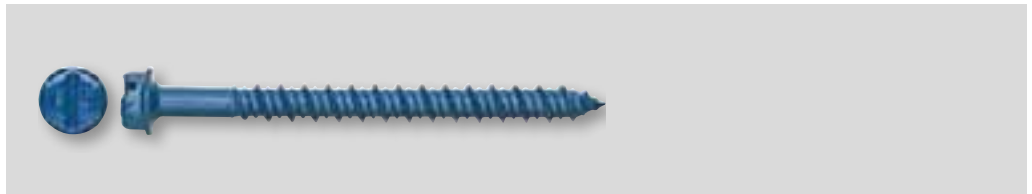

Art.nr.	Gevindstørrelse [mm]	Længde [mm]	Bordiameter [mm]	Maksimal f _{ix} [mm]	Kasse antal	Karton antal	Listepris pr. kasse Kr
DWT1400100	6.3 x 32		4.8*	7**	100	1600	POA
DWT1400150	6.3 x 45		4.8*	1	100	1600	POA
DWT1400200	6.3 x 57		4.8*	13	100	800	POA
DWT1400250	6.3 x 70		4.8*	26	100	800	POA
DWT1400300	6.3 x 82		4.8*	38	100	400	POA

*Se venligst den tekniske håndbog og ICC-ES for korrekt monteringsvejledning
 **Reduceret sættedybde på 25 mm, ikke egnet til ICC-ES godkendelse

TAPPER-PRO BETONSKRUE UNDERSÆNKET HOVED - PERMA-SEAL®

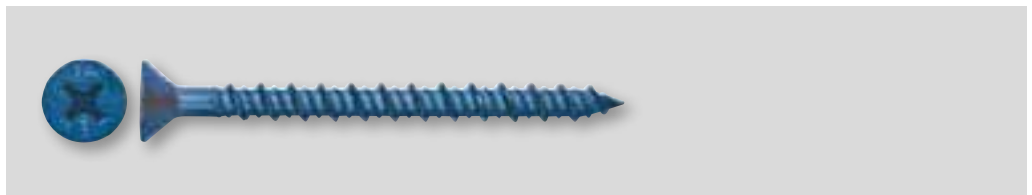

Art.nr.	Gevindstørrelse [mm]	Længde [mm]	Bordiameter [mm]	Maksimal f _{ix} [mm]	Kasse antal	Karton antal	Listepris pr. kasse Kr
DWT1410650	4.8 x 57		4*	13	100	800	POA
DWT1410700	4.8 x 70		4*	26	100	800	POA
DWT1410850	4.8 x 101		4*	57	100	800	POA
DWT1410100	6.3 x 32		4.8*	7**	100	1600	POA
DWT1410150	6.3 x 45		4.8*	1	100	1600	POA
DWT1410200	6.3 x 57		4.8*	13	100	800	POA
DWT1410250	6.3 x 70		4.8*	26	100	800	POA
DWT1410300	6.3 x 82		4.8*	38	100	400	POA
DWT1410400	6.3 x 101		4.8*	57	100	400	POA
DWT1410450	6.3 x 127		4.8*	83	100	400	POA

*Se venligst den tekniske håndbog og ICC-ES for korrekt monteringsvejledning
 **Reduceret sættedybde på 25 mm, ikke egnet til ICC-ES godkendelse

SPIKE® FASTGØRELSESSØM MED PANHOVED

BESKRIVELSE

- Patenteret, i ét stykke, vibrationsikker anker i kvalitet 8.2 med panhoved
- Forekspanderet ankerdesign muliggør nem montering

ANVENDELSER

- Rækværk
- Tremmeværk
- Gadeinventar
- Metalsporstilbehør
- Kabelbakker og afstivere

MATERIALER



Se side 15 for udførlige oplysninger.

ELGALVANISERET

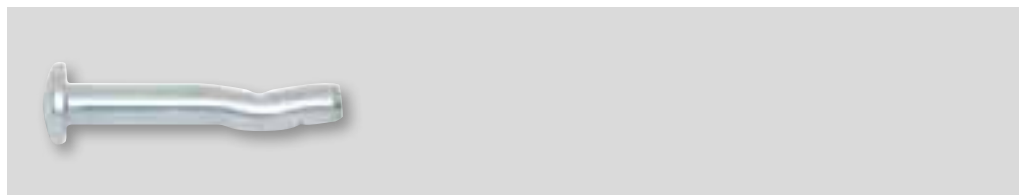

Art.nr.	Bordiameter [mm]	Længde [mm]	Maksimal t_{ix} [mm]	Kasse antal	Karton antal	Listepris pr. kasse Kr
DFM3110240	5 x 32	10		100	1600	POA
DFM3110280	5 x 38	16		100	1600	POA

SPIKE® FASTGØRELSESSØM MED ØJE

BESKRIVELSE

- Patenteret, i ét stykke, vibrationsikker anker i kvalitet 8.2 med panhoved
- Forekspanderet ankerdesign muliggør nem montering

ANVENDELSER

- Nedsænkede lofter
- Wire

MATERIALER

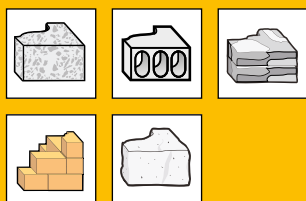

Se side 15 for udførlige oplysninger.

ELGALVANISERET

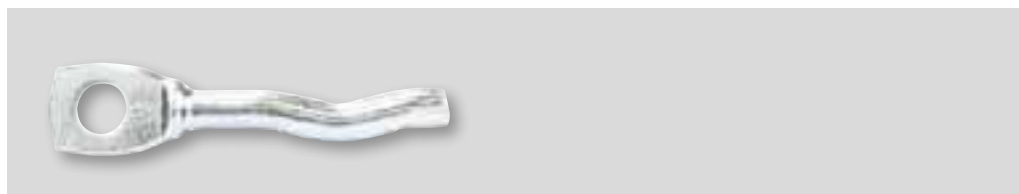

Art.nr.	Bordiameter [mm]	Længde [mm]	Øskendiameter [mm]	Kasse antal	Karton antal	Listepris pr. kasse Kr
DFM3110000	5 x 30	6		100	1600	POA

PBZ STÅL SLAGDYBEL

BESKRIVELSE

- Stål slagdybel med ETA del 6 godkendelse for mange fastgørelser
- F120 brandsikring godkendt
- Stål slagdybel til gennemgående montering
- Omkostnings reducerende forankring

ANVENDELSER

- Lægter
- Metalprofiler
- Skiltning
- Loftsbeslag for nedsænkede lofter
- Vinkelbeslag

MATERIALER

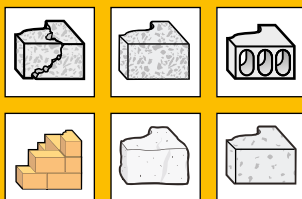

Se side 15 for udførlige oplysninger.

GODKENDELSER



BSC-PBZ-PRO

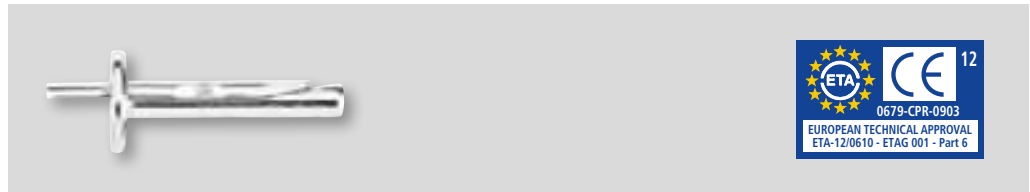

Art.nr.		Bordiameter [mm]	Længde [mm]	Maksimal f_{bx} [mm]	Kasse antal	Karton antal	Listepris pr. kasse Kr
DFM3310000	•	6 x 35	5	5	200	1600	POA
DFM3310050	•	6 x 65	35	35	100	800	POA

PBZ-PRO

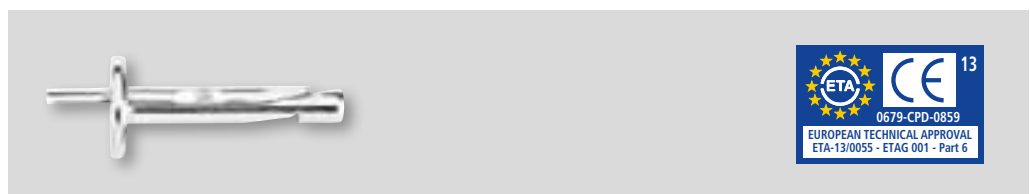

Art.nr.		Bordiameter [mm]	Længde [mm]	Maksimal f_{bx} [mm]	Kasse antal	Karton antal	Listepris pr. kasse Kr
DFM3310100	•	6 x 35	5	5	100	800	POA
DFM3310150	•	6 x 65	35	35	100	400	POA

EKSPRESSØM MED ØJE

BESKRIVELSE

- Ekspressøm med henblik på lettere forankringer i beton og murværk
- Ekspressømmet bliver hamret ind og udvider sig i hele sin længde i hullet

ANVENDELSER

- Lette nedsænkede lofter
- Fastgørelsesbeslag

MATERIALER

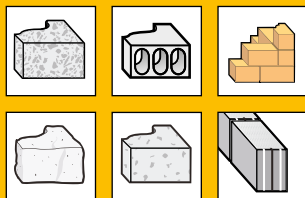

Se side 15 for udførlige oplysninger.

ELGALVANISERET

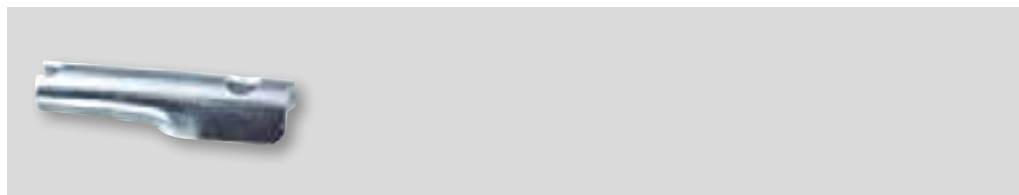

Art.nr.	Bordiameter [mm]	Længde [mm]	Øskendiameter [mm]	Kasse antal	Karton antal	Listepris pr. kasse Kr
DFM3130500	8 x 42	5	5	100	800	POA

EKSPRESSØM

BESKRIVELSE

- Ekspressøm med henblik på lettere forankringer i beton og murværk
- Ekspressømmet bliver hamret ind og udvider sig i hele sin længde i hullet
- Ekspressømmet holder emnet, der skal monteres

ANVENDELSER

- Midlertidige eller ikke-strukturelle fastgørelser
- Stillads/forskalling
- Midlertidige rækværk
- Nedsænkede lofter

MATERIALER

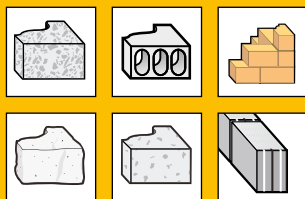

Se side 15 for udførlige oplysninger.

ELGALVANISERET

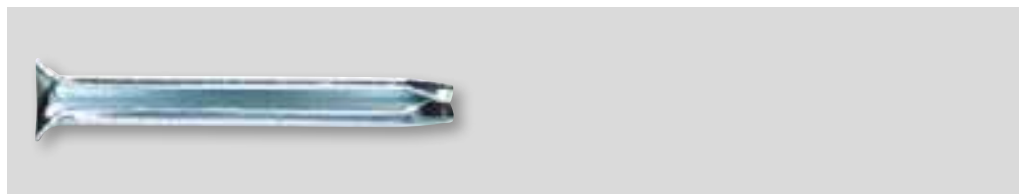

Art.nr.	Bordiameter [mm]	Længde [mm]	Hovedstørrelse [mm]	Maksimal t _{ix} [mm]	Kasse antal	Karton antal	Listepris pr. kasse Kr
DFM3130000	6 x 30	12	2	200	1600	POA	
DFM3130050	6 x 40	12	10	200	1600	POA	
DFM3130100	6 x 50	12	20	200	800	POA	
DFM3130150	6 x 60	12	30	200	800	POA	
DFM3130200	6 x 80	12	50	100	800	POA	
DFM3130250	8 x 70	14	30	100	400	POA	
DFM3130300	8 x 90	14	50	100	400	POA	
DFM3130350	8 x 110	14	50	50	200	POA	
DFM3130400	8 x 130	14	70	50	200	POA	
DFM3130450	8 x 150	14	90	100	400	POA	

ISO METAL ISOLERINGS FASTGØRELSE

BESKRIVELSE

- Metal isolerings forankring i ét stykke
- Tidsbesparende design, slæses ind i grundmaterialet





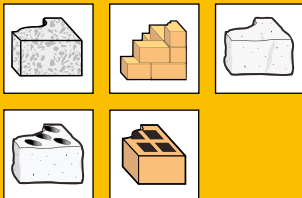

ANVENDELSER

- Forankring af isoleringsmateriale bag facader, hvor ikke flambart materiale benyttes

MATERIALER



Se side 15 for udførlige oplysninger.

Art.nr.	 Bordiameter [mm]	 Længde [mm]	 Hoveddiameter [mm]	 Kasse antal	 Karton antal	Listepris pr. kasse Kr
DFM3150000	8 x 90	35	35	50	100	POA
DFM3150050	8 x 110	35	35	50	100	POA
DFM3150100	8 x 140	35	35	50	100	POA
DFM3150150	8 x 170	35	35	50	100	POA

PRO SØMDYBEL AF NYLON

BESKRIVELSE

- Nylonankre til fastgørelse af udendørs termiske isoleringskompositsystemer med afpudsning
- En sømstopper forhindrer ekspansion inden nylondelen er helt omsluttet
- Polyamidmateriale PA6 til maksimum præstation også i kolde omgivelser

ANVENDELSER

- Støtte til termisk isolering
- Luffkanal
- Boreklemmer
- Fodpaneler
- Metalbeslag og rammer

MATERIALER

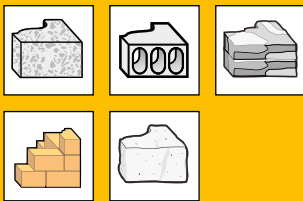

Se side 15 for udførlige oplysninger.

GODKENDELSER



NHS-PRO SØMDYBEL - AF NYLON



Art.nr.		Bordiameter [mm]	Længde [mm]	Maksimal t _{fix} [mm]	Kasse antal	Karton antal	Listepris pr. kasse Kr
DFM3420000	•	5 x 27		2	200	1600	POA
DFM3420100	•	6 x 40		10	200	800	POA
DFM3420150	•	6 x 55		25	100	800	POA
DFM3420250	•	6 x 80		50	100	400	POA
DFM3420300	•	8 x 60		20	100	400	POA
DFM3420350	•	8 x 75		35	100	400	POA
DFM3420400	•	8 x 100		60	100	400	POA

NHS-F-PRO MANCHET SØMDYBEL - AF NYLON



Art.nr.		Bordiameter [mm]	Længde [mm]	Maksimal t _{fix} [mm]	Kasse antal	Karton antal	Listepris pr. kasse Kr
DFM3210250	•	5 x 25		1	200	1600	POA
DFM3210450	•	6 x 40		10	200	800	POA

SØMDYBEL AF NYLON

BESKRIVELSE

- Pro søm dybel af nylon
- Nem at montere gennem den del, der skal fastgøres
- Udvides ved at hamre eller skrue (demonterbar)

ANVENDELSER

- Forankring af termisk isolering
- Luftkanaler
- Kabler/kabelbakker
- Fodpaneler
- Metalbeslag og rammer

MATERIALER

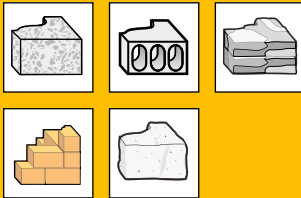

Se side 15 for udførlige oplysninger.

BSC-NHS SØMDYBEL - AF NYLON



Art.nr.	Bordiameter [mm]	Længde [mm]	Maksimal t _{fix} [mm]	Kasse antal	Karton antal	Listepris pr. kasse Kr
DFM3210000	6 x 35	10	10	100	800	POA
DFM321005S	6 x 60	35	35	50	800	POA
DFM3210050	6 x 60	35	35	100	800	POA
DFM321006S	6 x 80	45	45	50	400	POA
DFM321007S	8 x 60	20	20	50	400	POA
DFM321010S	8 x 80	40	40	50	400	POA
DFM3210100	8 x 80	40	40	80	640	POA
DFM321015S	8 x 100	60	60	50	200	POA
DFM3210150	8 x 100	60	60	100	200	POA
DFM321018S	8 x 120	80	80	50	200	POA

BSC-NHSF SØMDYBEL - AF NYLON MED MANCHET



Art.nr.	Bordiameter [mm]	Længde [mm]	Maksimal t _{fix} [mm]	Kasse antal	Karton antal	Listepris pr. kasse Kr
DFM3210200	6 x 40	10	10	100	800	POA

MFA METAL KARMANKRE

BESKRIVELSE

- Ekspansionsankre med metalramme
- Ved at dreje skruen bliver konus trukket op i hylsen, og ankret ekspanderes
- Velegnet til ankerplader/emner med en tykkelse på 42-102 mm







ANVENDELSER

- Dørrammer
- Vinduesrammer

MATERIALER



Se side 15 for udførlige oplysninger.

Art.nr.	 Bordiameter [mm]	 Længde [mm]	 Maksimal f _{ix} [mm]	 Kasse antal	 Karton antal	Listepris pr. kasse Kr
DFM3510000	10 x 72	42	42	50	400	POA
DFM3510050	10 x 92	62	62	50	400	POA
DFM3510100	10 x 112	82	82	50	400	POA
DFM3510150	10 x 132	102	102	25	200	POA

KARMSKRUER

BESKRIVELSE

- Karmskrue med cylindrisk hoved til trærammer og med fladt hoved til metal og plastikrammer
- Zinkbelagt med enten en T25 eller T30 torx fordybning og selvskærende gevind
- Fastgørelse uden brug af yderligere rawlplugs

ANVENDELSER

- Træ og plastik vinduesrammer

MATERIALER



Se side 15 for udførlige oplysninger.

PSZ - KARMSKRUE UDEN HOVED

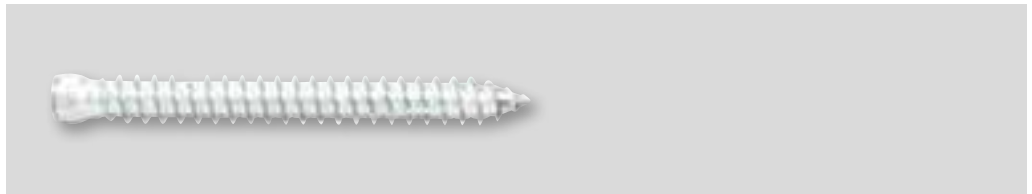

Art.nr.	Gevind-størrelse [mm]	Længde [mm]	TORX [mm]	Maksimal t_{fix} [mm]	Kasse antal	Karton antal	Listepris pr. kasse Kr
DFM3520350	7.5 x 72		T25	42	100	400	POA
DFM3520400	7.5 x 92		T25	62	100	400	POA
DFM3520450	7.5 x 112		T25	82	50	200	POA
DFM3520500	7.5 x 132		T25	102	50	200	POA
DFM3520550	7.5 x 152		T25	122	50	200	POA
DFM3520650	7.5 x 182		T25	152	50	200	POA

PS - KARMSKRUE UNDERSÆNKET HOVED

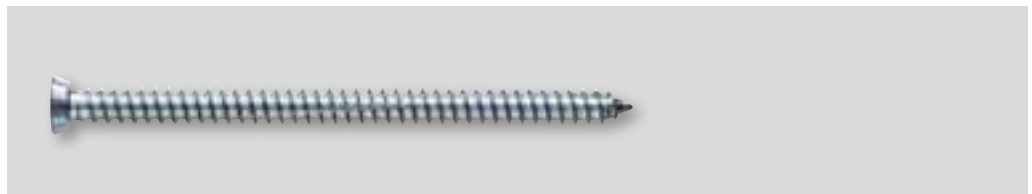

Art.nr.	Gevind-størrelse [mm]	Længde [mm]	TORX [mm]	Maksimal t_{fix} [mm]	Kasse antal	Karton antal	Listepris pr. kasse Kr
DFM3510250	7.5 x 72		T30	42	100	400	POA
DFM3510300	7.5 x 92		T30	62	100	400	POA
DFM3510350	7.5 x 112		T30	82	50	200	POA
DFM3510400	7.5 x 132		T30	102	50	200	POA
DFM3510450	7.5 x 152		T30	122	50	200	POA
DFM3510500	7.5 x 182		T30	152	50	200	POA

KLÆBEANKRE



KLÆBEANKRE OG TILBEHØR TIL ALLE ANVENDELSER

Udvalget af **DEWALT** klæbeankre tilbyder højtydende forankringer i murværk, letbeton, natursten og beton.

ARBEJDSPRINCIPPER

De er velegnede til højlastforankringer, og resultatet er en forankring mellem lim/gevindstang og grundmaterialet der ofte er stærkere end selve grundmaterialet. På grund klæbeankret ikke skal fastkiles for at opnå vedhæftning, har det gode egenskaber ved små kant- og ankre afstande.

Dette gør dem ideelle til fastgørelse tæt på kanter, små anker afstande, og brug ved beton af ukendt kvalitet eller lav trykstyrke.

Hvert **DEWALT** klæbeanker er udformet med specielle egenskaber, så de passer til de forskellige anvendelsesmuligheder. Lastkapaciteter afhænger af basismaterialets styrke og integritet,

stålkvaliteten på gevindstænger eller armeringsjern, og sættedybder.

For udførlige tekniske oplysninger og downloading af de relevante godkendelses- og certificeringsdokumenter bedes du besøge www.DEWALT.com.

KLÆBEANKRE FREMSTILLET AF 100 % EPOXY



PURE 110-PRO og PURE 150-PRO

- Høje termiske og mekaniske lastegenskaber
- Fremragende modstandskraft overfor kemikalier
- Godkendt til brug i både revnet-/urevnet beton
- Velegnet til diamantborede huller
- Velegnede til våde forhold/vandholdige huller og forankringer under vanskelige forhold

VINYLESTER KLÆBEANKRE



AC100-PRO og AC100-NORDIC

- Gode termiske og mekaniske lastegenskaber
- Styren-frit ankre af vinylester
- Kortere hærdningstider
- Stor klæbe evne specielt under alkaliske forhold
- Velegnet til våde forhold/vandholdige huller
- Godkendt for en lang række grundmaterialer

POLYESTER KLÆBEANKRE



PV45-PRO og PV50-PRO

- Hurtig hærdning
- Velegnet til en lang række grundmaterialer
- Omkostnings effektiv løsning
- Lav lugtgene (PV45)

TILLADTE BELASTNINGER VERSUS HÆRDNINGSTID*

LAV LAST

HØJ LAST



15 min.



15 min.



60 min.



80 min.



24 timer



30 timer

*OMTRENTLIGE TYPISKE AFHÆRDNINGSTIDER (VED 10° C)

PURE150-PRO STYREN-FRI EPOXY KLÆBEANKER

BESKRIVELSE

- 100% epoxymørtel med ETA Option 1 godkendelse til brug i revnet-/urevnet beton
- Godkendt til montage over hovedet og i tørre, våde og vandholdige huller
- Godkendelse til revnet beton gælder for forankringer med almindelige gevindstænger, armeringsjern og gevindstænger med indvendigt gevind. Godkendelsen omfatter gevindstænger med diametre på M8-M30 og armeringsjern med diametre på Ø8-Ø32
- Godkendt til diamantborede huller
- Godkendt til seismiske belastninger i henhold til kategori C1
- 24 måneders holdbarhed

MATERIALER

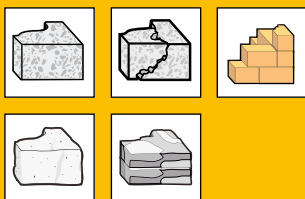

Se side 15 for udførlige oplysninger.

GODKENDELSER



Art.nr.		Patronstørrelse [ml]	Kasse antal	Karton antal	Listepris pr. kasse Kr
DFC1110000	•	385	1	10	POA
DFC1110050	•	585	1	10	POA
DFC1110100	•	1400	1	5	POA

MONTAGETIDER

TEMP °C	MONTAGETID	AFHÆRDNINGSTID TØRTHUL	AFHÆRDNINGSTID VÅDTHUL
+5	2 h	50 h	100 h
+10	90 min	30 h	60 h
+20	30 min	10 h	20 h
+30	20 min	6 h	12 h
+40	12 min	4 h	8 h

INJICERINGSVÆRKTØJ



Art.nr.	Beskrivelse	Patronstørrelse [ml]	Kasse antal	Karton antal	Listepris pr. kasse Kr
DFC1610350	Manuelt	385/585	1	5	POA
DFC1610200	Manuelt Prof.	385/585	1	10	POA
DFC1630050	Pneumatisk	385/585	1	-	POA
DFC1630500	Pneumatisk	1400	1	-	POA

PURE110-PRO STYREN-FRI EPOXY KLÆBEANKER

BESKRIVELSE

- Stærk 100% epoxymørtel med ETA Option 1 godkendelse til forankringer i revnet-/ urevnet beton
- Godkendt til montage over hovedet og i tørre, våde og vandholdige huller
- Høje lastegenskaber selv ved høje temperaturer
- Velegnet til diamantborede huller
- Godkendt til seismiske belastninger i henhold til kategori C1
- 24 måneders holdbarhed

MATERIALER

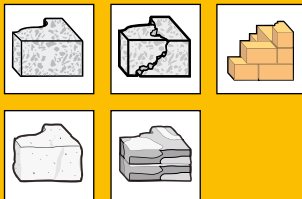

Se side 15 for udførlige oplysninger.

GODKENDELSER



Art.nr.	•	Patronstørrelse [ml]	Kasse antal	Karton antal	Listepris pr. kasse Kr
DFC1130000	•	265	1	10	POA
DFC1130050	•	620	1	10	POA

MONTAGETIDER

TEMP °C	MONTAGETID	AFHÆRDNINGSTID TØRTHUL	AFHÆRDNINGSTID VÅDTHUL
+10	90 min	24 h	48 h
+20	25 min	8 h	16 h
+30	20 min	8 h	16 h
+40	12 min	4 h	8 h

INJICERINGSVÆRKTØJ

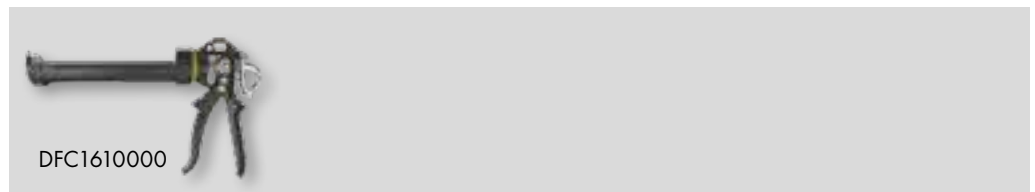

Art.nr.	Beskrivelse	Patronstørrelse [ml]	Kasse antal	Karton antal	Listepris pr. kasse Kr
DFC1610000	Manuelt	265/300	1	12	POA
DFC1610300	Manuelt	620	1	8	POA



AC100-PRO STYREN-FRIT VINYLESTER KLÆBEANKER

GODKENDT TIL DE FLESTE ANVENDELSESMULIGHEDER

AC100-PRO er et vinylester klæbeanker, som består af to dele, der er godkendt til de fleste anvendelsesmuligheder og grundmaterialer.

Det giver en ensartet præstation i revnet-/urevnet beton med en lang række huldiametre og sættedybder, endvidere fleksible fastgørelsestykkelser og en enkel monteringsprocedure.

TIL BETON

- ETA Option 1 er godkendt til revnet Beton

TIL MURVÆRK

- ETAG 029 godkendt til brug på massive og hulestens mursten

TIL EFTER MONTERINGS ARMERINGSJERN

- Godkendt af ETA og den tyske stat

TIL SEISMISK BELASTNING

- Godkendt for seismisk belastning ifølge kategori C1.

INDBYGGET FLEKSIBILITET

AC100-PRO er godkendt til et temperaturinterval på 120° C og kan endog bruges i vandfyldte huller. Den har en hurtig afhærdningstid og højbelastningskapacitet, der gør den til det ideelle klæbeanker til brug på stedet.

- Godkendt til vandholdige borehuller og montage overhovedet
- Installation ned til -10° C
- Velegnet til brug i borede huller med trykluftshammer
- 18 måneders holdbarhed (12 måneder for 300 ml str.)

Systemet omfatter også et stort udvalg af tilbehør bl.a. blandenæser, injiceringsværktøj, børster og gevindstænger - se side 52-55 for flere oplysninger.

AC100-PRO STYREN-FRIT VINYLESTER ANKER

MATERIALER

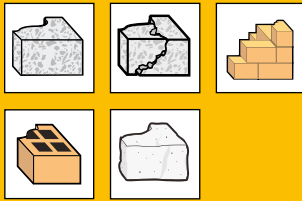

Se side 15 for udførlige oplysninger.

GODKENDELSER



Art.nr.		Patronstørrelse [ml]	Kasse antal	Karton antal	Listepris pr. kasse Kr
DFC1210200	•	150	1	10	POA
DFC1230050	•	300	1	10	POA
DFC1230100	•	360	1	10	POA
DFC1230000	•	410	1	10	POA
DFC1230150	•	825	1	8	POA

MONTAGETIDER

TEMP °C	MONTAGETID	AFHÆRDNINGSTID TØRTHUL	AFHÆRDNINGSTID VÅDTHUL
-10° C	90 min	24 h	48 h
-5° C	90 min	14 h	28 h
0° C	45 min	7 h	14 h
5° C	25 min	2 h	4 h
10° C	15 min	80 min	160 min
20° C	6 min	45 min	90 min
30° C	4 min	25 min	50 min
35° C	2 min	20 min	40 min
40° C	1,5 min	15 min	30 min

INJICERINGSVÆRKTØJ



Art.nr.	Beskrivelse	Patronstørrelse [ml]	Kasse antal	Karton antal	Listepris pr. kasse Kr
DFC1610000	Manuelt	300	1	12	POA
DFC1610050	Manuelt	360	1	10	POA
DFC1610100	Manuelt	410	1	10	POA
DFC1610150	Kraftigt Manuelt	410	1	10	POA
DFC1630250	Pneumatisk	410	1	-	POA
DFC1630000	Pneumatisk	825	1	-	POA

AC100-NORDIC STYREN-FRIT VINYLESTER KLÆBEANKER

BESKRIVELSE

- Den kemiske blanding er specielt udformet til brug under ekstremt kolde forhold ned til -20°C
- Er nem at pumpe selv ved lave temperaturer
- Velegnet til vandholdige borehuller og montage over hovedet
- Ideel til gevindstænger
- 18 måneders holdbarhed

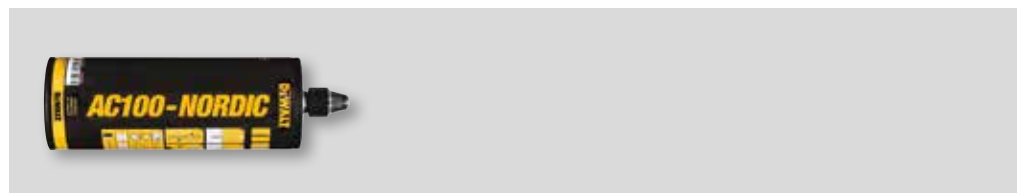

Art.nr.		Patronstørrelse [ml]	Kasse antal	Karton antal	Listepris pr. kasse Kr
DFC1250000		410	1	10	POA

MONTAGETIDER

TEMP °C	MONTAGETID	AFHÆRDNINGSTID TØRTHUL	AFHÆRDNINGSTID VÆDTHUL
-20° C	90 min	24 h	48 h
-15° C	75 min	16 h	32 h
-10° C	60 min	10 h	20 h
- 5° C	50 min	5 h	10 h
0° C	25 min	1.50 min	5 h
5° C	10 min	80 min	160 min
+10° C	6 min	60 min	120 min
+15° C	3 min	45 min	90 min
+20° C	1,5 min	35 min	70 min

MATERIALER

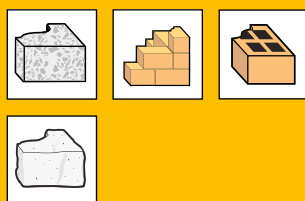

Se side 15 for udførlige oplysninger.

INJICERINGSVÆRKTØJ



Art.nr.	Beskrivelse	Patronstørrelse [ml]	Kasse antal	Karton antal	Listepris pr. kasse Kr
DFC1610100	Manuelt	410	1	10	POA
DFC1610150	Kraftig manuelt	410	1	10	POA
DFC1630250	Pneumatisk	410	1	-	POA

PV50-PRO KLÆBEANKER

BESKRIVELSE

- Polyestermørtel med en ETA Option 7 godkendelse for M8-M24 stænger
- Godkendelse er gyldig for alle standard gevindstænger
- Godkendt til montering i temperaturer nedtil -5°C
- 18 måneders holdbarhed (9 måneder for 300 ml str.)

MATERIALER

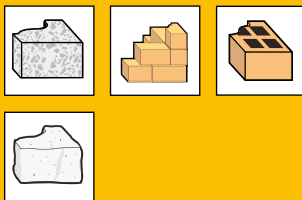

Se side 15 for udførlige oplysninger.

GODKENDELSER



Art.nr.	ETA	Patronstørrelse [ml]	Kasse antal	Karton antal	Listepris pr. kasse Kr
DFC1310000	•	300	1	10	POA
DFC1310150	•	360	1	10	POA
DFC1310100	•	410	1	10	POA

MONTAGETIDER

TEMP °C	AFHÆRDNINGSTIDER TØRTHUL	AFHÆRDNINGSTIDER VÅDTHUL
-5° C	90 min	360 min
0° C	45 min	180 min
5° C	25 min	120 min
10° C	15 min	80 min
20° C	6 min	45 min
30° C	4 min	25 min
35° C	2 min	20 min

INJICERINGSVÆRKTØJ



Art.nr.	Beskrivelse	Patronstørrelse [ml]	Kasse antal	Karton antal	Listepris pr. kasse Kr
DFC1610000	Manuelt	300	1	12	POA
DFC1610050	Manuelt	345 / 360	1	10	POA
DFC1610100	Manuelt	410	1	10	POA
DFC1610150	Kraftigt manuelt	410	1	10	POA
DFC1630250	Pneumatisk	410	1	-	POA

PV45-PRO KLÆBEANKRE

BESKRIVELSE

- ETAG godkendt til brug i urevnet beton, massive og hulestens mursten
- Hurtig hærdning
- Styren-fri lav lugtgene
- Ideel til gevindstænger
- 9 måneders holdbarhed

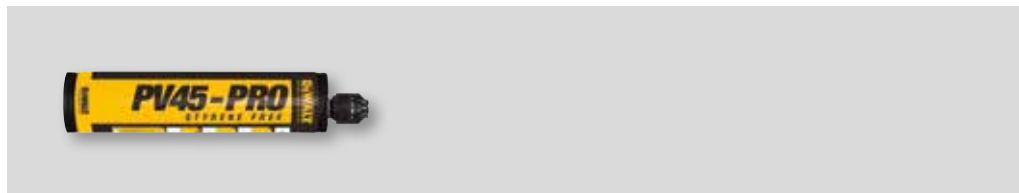

Art.nr.		Patronstørrelse [ml]	Kasse antal	Karton antal	Listepris pr. kasse Kr
DFC1320000	•	300	1	10	POA

MATERIALER

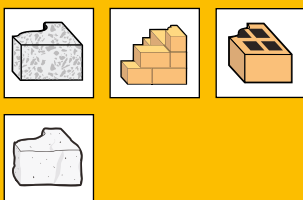

Se side 15 for udførlige oplysninger.

GODKENDELSER



MONTAGETIDER

TEMP °C	AFHÆRDNINGSTID TØRTHUL	AFHÆRDNINGSTIDER VÅDTHUL
- 5° C	90 min	360 min
0° C	45 min	180 min
5° C	25 min	120 min
10° C	15 min	80 min
20° C	6 min	45 min
30° C	4 min	25 min
35° C	2 min	20 min

INJICERINGSVÆRKTØJ

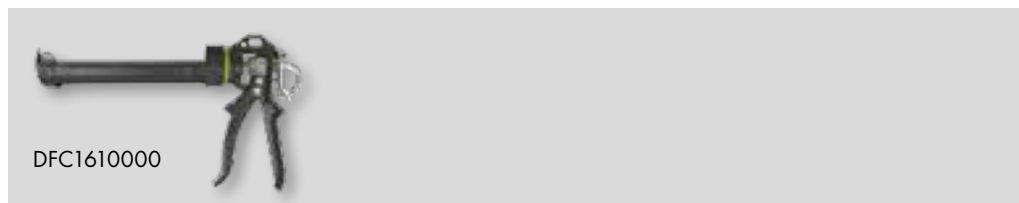

DFC1610000





Art.nr.	Beskrivelse	Patronstørrelse [ml]	Kasse antal	Karton antal	Listepris pr. kasse Kr
DFC1610000	Manuelt	300	1	12	POA

SC-PRO VINYLESTER GLAS AMPULER

BESKRIVELSE

- ETA Option 7 er godkendt til revnet beton
- Vinylester glas ampuler er også velegnede til diamantborede huller
- Skal anvendes sammen med skråråbne gevindstænger
- Mængden af mørtel er nøjagtigt tilpasset til borehulsdiameteren og hullets dybde
- 18 måneders holdbarhed



Art.nr.		 Bordiameter [mm]	 Gevindstørrelse [mm]	 Kasse antal	 Karton antal	Listepris pr. kasse Kr
DFC1510000	•	10	M8	10	500	POA
DFC1510050	•	12	M10	10	500	POA
DFC1510100	•	14	M12	10	500	POA
DFC1510150	•	18	M16	10	200	POA
DFC1510200	•	22	M20	10	100	POA
DFC1510250	•	26	M24	10	100	POA
DFC1510300	•	32	M30	5	50	POA

MONTAGETIDER

TEMP °C	AFHÆRDNINGSTIDER TØRTHUL	AFHÆRDNINGSTIDER VÅDTHUL
> -5° C	5 h	10 h
> +5° C	60 min	120 min
> +20° C	20 min	40 min
> +30° C	10 min	20 min

MATERIALER



Se side 15 for udførlige oplysninger.

GODKENDELSER



TILBEHØR



Professionelt tilbehørsudvalg for DEWALT klæbeankre

Omfatter blandenæser, børster, hylser, injiceringspropper og gevindstænger, der alle er fremstillet til de samme høje standarder for at sikre forankringer med kvalitet.

For injiceringsværktøj, se side 48-54.

BLANDENÆSER

BESKRIVELSE

- Hvid 18 element blandenæse til brug sammen med PURE110-PRO, PURE150-PRO og AC100-PRO
- Sort 14 element blandenæse til brug sammen med AC100-PRO, PV50-PRO og PV45-PRO

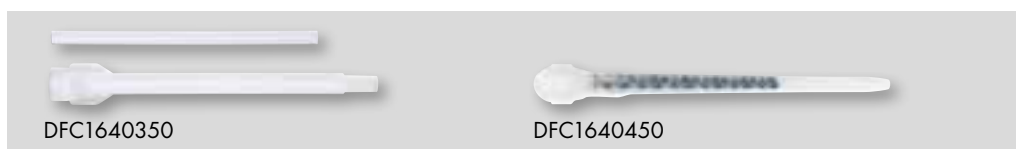

Art.nr.	Beskrivelse	Kasse antal	Karton antal	Listepris pr. kasse Kr
DFC1640350	Hvid - 18 element blandenæse	10	-	POA
DFC1640450	Sort - 14 element blandenæse	10	-	POA

FØRLÆNGERRØR

BESKRIVELSE

- 200-2.000 mm forlænger til brug sammen med blandenæser

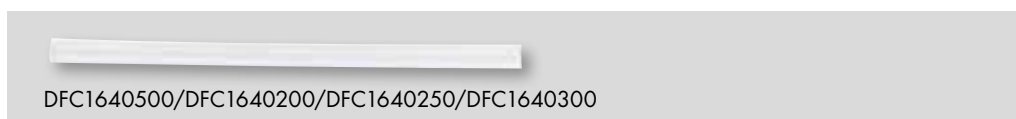

Art.nr.	Længde [mm]	Kasse antal	Karton antal	Listepris pr. kasse Kr
DFC1640500	200	10	-	POA
DFC1640200	500	10	-	POA
DFC1640250	1000	10	-	POA
DFC1640300	2000	10	-	POA

INJICERINGSPROPPER

BESKRIVELSE

- Propper findes til armeringsjern med en diameter Ø 10-32 og for gevindstænger (se tabellen)

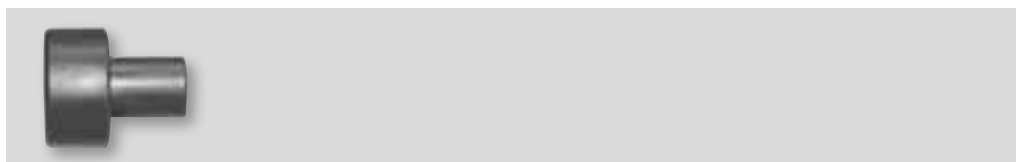

Art.nr.	Beskrivelse	Størrelse på armeringsjern (Ø)	Gevindstørrelse [mm]	Kasse antal	Karton antal	Listepris pr. kasse Kr
DFC1690000	#14	Ø10	M12	10	100	POA
DFC1690050	#16	Ø12	M14	10	100	POA
DFC1690150	#20	Ø16	M18	10	100	POA
DFC1690250	#25	Ø20	-	10	100	POA
DFC1690300	#28(27/29)	Ø22	M24	10	100	POA
DFC1690350	#32	Ø24-25	M27	10	100	POA
DFC1690400	#35(34/36)	Ø28-32	M30	10	100	POA

BLÆSEPUMPE

BESKRIVELSE

- Manuel blæsepumpe til forbedret fjernelse af urenheder i udborede huller



Art.nr.	Kasse antal	Karton antal	Listepris pr. kasse Kr
DFC1650050	1	-	POA

STÅLBØRSTER OG SDS FORLÆNGERE

BESKRIVELSE

- Stålbørster og forlængere til montering af ETA godkendte klæbeankre

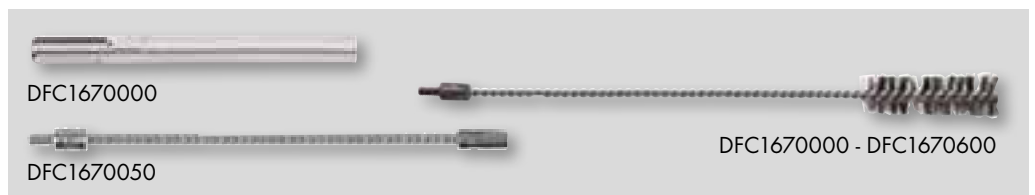

Art.nr.	Længde [mm]	Bordiameter [mm]	Størrelse på armeringsjern (Ø)	Gevindstørrelse [mm]	Kasse antal	Karton antal	Listepris pr. kasse Kr
DFC1670000	-	-	-	-	1	100	POA
DFC1670050	300	-	-	-	1	100	POA
DFC1670100	170	10	-	M8	1	100	POA
DFC1670150	170	12	Ø8	M10	1	100	POA
DFC1670200	200	14	Ø10	M12	1	100	POA
DFC1670250	200	16	Ø12	-	1	100	POA
DFC1670300	300	18	Ø14	M16	1	100	POA
DFC1670350	300	20	Ø16	-	1	100	POA
DFC1670400	300	24	Ø20	M20	1	100	POA
DFC1670450	300	28	-	M24	1	100	POA
DFC1670500	300	32	Ø25	M27	1	100	POA
DFC1670550	300	35	Ø28	M30	1	100	POA
DFC1670600	300	37	Ø32	-	1	100	POA

BØRSTER

BESKRIVELSE

- Nylonbørste til hurtig rengøring af borede huller
- Ikke anbefalet til ETA godkendte anvendelser









Art.nr.	Bordiameter [mm]	Kasse antal	Karton antal	Listepris pr. kasse Kr
DFC1660000	8-10	1	100	POA
DFC1660050	10-14	1	100	POA
DFC1660100	16-28	1	100	POA







KLÆBEANKER SIHYLSER
BESKRIVELSE

- Plastik- og trådnethylser til brug sammen med klæbeankre på hule grundmaterialer







PLASTIKHYLSER

Art.nr.	 Længde [mm]	 Bordiameter [mm]	 Diameter [mm]	 Gevindstørrelse [mm]	 Kasse antal	 Karton antal	Listepris pr. kasse Kr
DFC4710000	80	12	12	M6 - M8	10	-	POA
DFC4710050	85	16	16	M8 - M10	10	-	POA
DFC4710100	85	20	20	M12 - M16	10	-	POA

PLASTIKHYLSER TIL AC100-PRO

Art.nr.	 Længde [mm]	 Bordiameter [mm]	 Diameter [mm]	 Gevindstørrelse [mm]	 Kasse antal	 Karton antal	Listepris pr. kasse Kr
DFC4720000	100	14	13	M8	10	-	POA
DFC4720050	100	16	15	M10 - M12	10	-	POA

METAL TRÅDNETS HYLSE



Art.nr.	 Længde [mm]	 Bordiameter [mm]	 Diameter [mm]	 Gevindstørrelse [mm]	 Kasse antal	 Karton antal	Listepris pr. kasse Kr
DFC4730000	1000	12	11	M8	1	10	POA
DFC4730050	1000	16	15	M10 - M12	1	10	POA
DFC4730100	1000	22	20	M16 - M18	1	10	POA



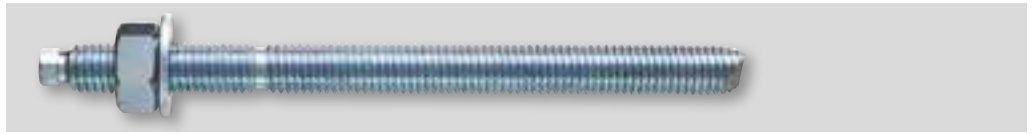

SKRÅT SKÅRNE GEVINDSTÆNGER

BESKRIVELSE

- Skråt skårne gevindstænger fås som elgalvaniseret eller A4 rustfrit stål
- Velegnet til SC-PRO glas ampuler og øvrige klæbeankre





ELGALVANISERET STÅLKVALITET 5.8

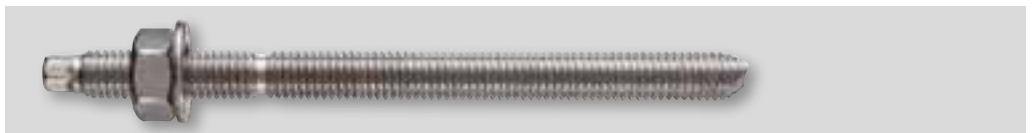

Art.nr.	 Længde [mm]	 Bordiameter [mm]	 Gevindstørrelse [mm]	 Kasse antal	 Karton antal	Listepris pr. kasse Kr
DFC4130000	110	10	M8	10	200	POA
DFC4130050	130	12	M10	10	200	POA
DFC4130100	160	14	M12	10	100	POA
DFC4130150	190	18	M16	10	80	POA
DFC4130200	260	24	M20	5	25	POA
DFC4130250	300	28	M24	5	20	POA

A4 RUSTFRIT STÅL



Art.nr.	 Længde [mm]	 Bordiameter [mm]	 Gevindstørrelse [mm]	 Kasse antal	 Karton antal	Listepris pr. kasse Kr
DFC4150000	110	10	M8	10	200	POA
DFC4150050	130	12	M10	10	200	POA
DFC4150100	160	14	M12	10	100	POA
DFC4150150	190	18	M16	10	80	POA
DFC4150200	260	24	M20	5	25	POA
DFC4150250	300	28	M24	5	20	POA





LIGE SKÅRNE GEVINDSTÆNGER

BESKRIVELSE

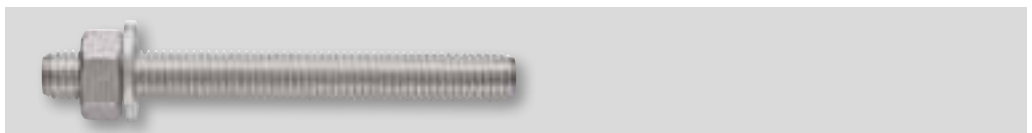
- Lige skårne gevindstænger er varmegalvaniseret for ekstra rustbeskyttelse

VARMEGALVANISERET



Art.nr.	 Længde [mm]	 Bordiameter [mm]	 Gevindstørrelse [mm]	 Kasse antal	 Karton antal	Listepris pr. kasse Kr
DFC4170000	110	10	M8	25	200	POA
DFC4170040	130	12	M10	25	100	POA
DFC4170160	160	14	M12	10	100	POA
DFC4170200	190	18	M16	10	40	POA
DFC4170320	260	24	M20	10	40	POA
DFC4170400	290	28	M24	10	40	POA

LETTE ANKRE



FORANKRINGER TIL ALLE FORMÅL

DEWALT udvalget af lette forankringer giver hurtige forankringsløsninger i en lang række grundmaterialer.

Hele udvalget af **DEWALT** lette forankringer er udformet og fremstillet til opfyldelse af præcis de samme standarder som vores udvalg af højlast forankringer og klæbeankre, og de er blevet testet for anvendelighed med udtræksprøver for de mest gængse grundmaterialer.

Udvalget omfatter gipsvæg- og vægankre, som er udformet til at være selvskærende uden at udrette skader på underlaget og sprede belastningen for at undgå udtrækning. Forskellige former for slagankre/dybler er tilgængelige for hurtig montage.

Ankre til mere generelle fastgørelsesformål findes ligeledes bl.a. skruer, plugs og plastikankre.



Produktet		Pakke størrelse	GRUNDMATERIALE												
			Ureynet beton	Huldæk	Natursten	Massive mursten/ murværk	Hulstens mursten/ murværk	Massiv kalksandsten	Perforeret sandkalksten	Leiklinker Beton	Gasbeton	Gipsplade	Gipsblokke	Spånplade	Træ
	ZIP-IT® GIPSPLADE ANKRE	62										✓	✓		
	ZIP-TOGGLE® MED SKRUE	62										✓			
	LEGS® VÆGANKRE	63										✓	✓		
	ST STRAP TOGGLE™	63		✓								✓		✓	
	WALL-DOG™ SKRUEANKRE	64	✓	✓	✓	✓	✓	✓	✓	✓	✓	✓	✓	✓	✓
	HWA HULVÆGSANKRE	65										✓		✓	
	NP NYLONPLUGS	66	✓	✓	✓	✓		✓		✓	✓		✓		
	SHARKIE™ PLASTIK VÆGANKRE	67	✓	✓	✓	✓	✓	✓	✓	✓	✓	✓	✓	✓	✓
	GASBETON ANKRE	68									✓		✓		
	PX UNIVERSALPLUGS	69	✓	✓	✓	✓	✓	✓	✓	✓	✓	✓	✓	✓	

ZIP-IT® GIPSPLADE ANKRE

BESKRIVELSE

- Selvskærende bor i ét stykke udformet til brug på hule gipsvægge med lette belastninger
- Indeholder skruer



Art.nr.	 Kasse antal	 Karton antal	Listepris pr. kasse Kr
DFM4110000	100	800	POA
DFM4120000	100	800	POA

ANVENDELSER

Lette anvendelser omfatter:

- Beslag
- Spejle
- Skiltning
- Lette badeværelsesbeslag

MATERIALER







Se side 15 for udførlige oplysninger.

ZIP-TOGGLE® MED SKRUER

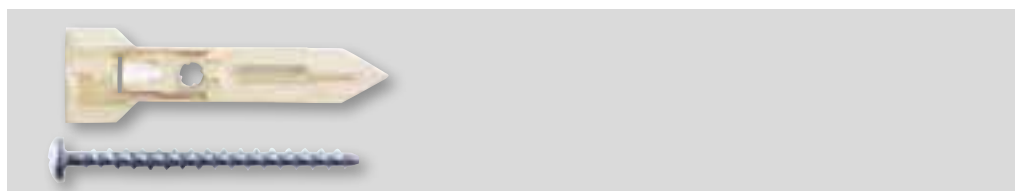
BESKRIVELSE

- Selvskærende pladeanker til hul gipsvæg
- Enestående patenteret design
- Indeholder skruer



Art.nr.	 Længde [mm]	 Kasse antal	 Karton antal	Listepris pr. kasse Kr
DFM4570000	50	50	400	POA

ANVENDELSER

Lette anvendelser omfatter:

- Beslag
- Spejle
- Skiltning
- Lette badeværelsesbeslag

MATERIALER



Se side 15 for udførlige oplysninger.

LEGS® VÆGANKRE

BESKRIVELSE

- Hurtige og letanvendelige ekspansionsankre, der er udformet til brug på vægplader
- Ankret har et perforeringspunkt og kræver derfor ingen forboring.
- Indeholder skruer



ANVENDELSER

Lette anvendelser omfatter:

- Gardinkroge
- Billeder og spejle

MATERIALER



Se side 15 for udførlige oplysninger.

Art.nr.	Længde [mm]	Kasse antal	Karton antal	Listepris pr. kasse Kr
DFM4470000	35	100	800	POA

ST STRAP TOGGLES™

BESKRIVELSE

- Let monterbar fastgørelse af kabelbøjler
- Patenteret hult væganker til større belastninger
- Kan genbruges i samme hul (fjern boltene, uden at ankret går tabt)



ANVENDELSER

Lette anvendelser omfatter:

- Billeder og spejle
- Lette sanitære fastgørelser
- Metalbeslag

MATERIALER



Se side 15 for udførlige oplysninger.

Art.nr.	Bordiameter [mm]	Tykkelse [mm]	Gevindstørrelse [mm]	Kasse antal	Karton antal	Listepris pr. kasse Kr
DFM4540050	12	80	M6	50	100	POA
DFM4540100	18	65	M8	25	50	POA

WALL-DOG™ SKRUEANKRE

BESKRIVELSE

- Et skrueanker i et stykke
- Bruges til at fastgøre forskellige holdere direkte på gipsvægge, træ, beton, sandkalksten eller murværk
- Plugs er ikke nødvendig
- Der kræves ingen forboring på træ, gipsvægge og gipsvægplader

ANVENDELSER

Lette til medium anvendelser omfatter:

- Gardinspor
- Elektriske sokler og kontakter

MATERIALER



Se side 15 for udførlige oplysninger.

UNDERSÆNKET HOVED

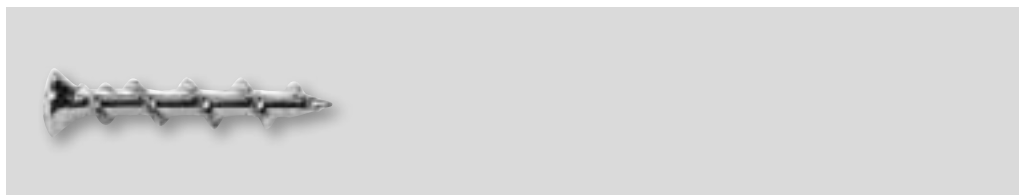

Art.nr.	Farve på hoved	Længde [mm]	Hovedstørrelse [mm]	Maksimal fix [mm]	Kasse antal	Karton antal	Listepris pr. kasse Kr
DFM424000P	White	32	8	3	100	2000	POA
DFM424015P	Krom	32	8	3	100	2000	POA

PANHOVED

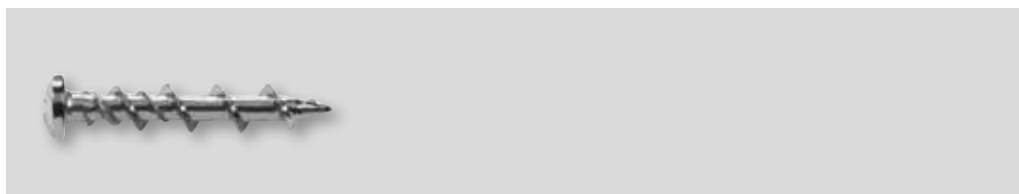

Art.nr.	Farve på hoved	Længde [mm]	Hovedstørrelse [mm]	Maksimal fix [mm]	Kasse antal	Karton antal	Listepris pr. kasse Kr
DFM425000P	White	32	8	3	100	2000	POA
DFM425005P	Krom	32	8	3	100	2000	POA

HWA HULRUMSANKRE

BESKRIVELSE

- Paraply væganker af hylsetypen udformet til brug på grundmaterialer såsom gips, vægplader, betonblokke, hule fliser eller krydsfiner
- Når først ankret er blevet monteret, kan skruen fjernes så ofte, som det er nødvendigt uden at påvirke lastværdierne

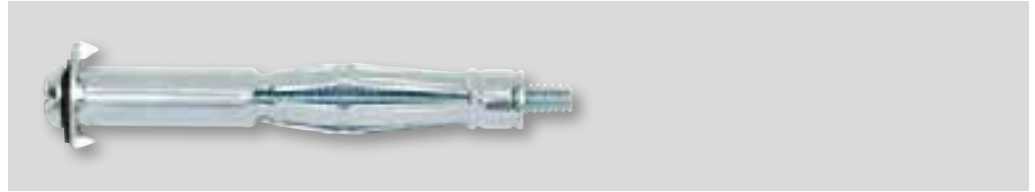

Art.nr.	Gevindstørrelse [mm]	Længde [mm]	Bordiameter [mm]	Maksimal t_{ix} [mm]	Kasse antal	Karton antal	Listepris pr. kasse Kr
DFM4410050	4 x 45	45	8	20	100	800	POA
DFM4410150	5 x 45	45	10	24	100	800	POA
DFM4410200	5 x 60	60	10	26	50	400	POA
DFM4410300	6 x 60	60	12	26	50	400	POA

ANVENDELSER

Lette til medium laster anvendelser omfatter:

- Hyldebeslag
- Køkken- og badeværelsesbeslag
- Lamper

MATERIALER



Se side 15 for udførlige oplysninger.

HWA HULRUMSANKER SÆTTEVÆRKTØJ

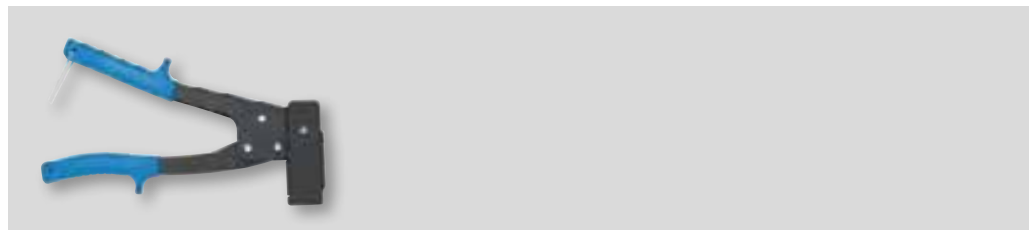

Art.nr.	Kasse antal	Karton antal	Listepris pr. kasse Kr
DFM4400000	1	25	POA

NP NYLONPLUGS

BESKRIVELSE

- Nylon plugs
- Anti-rotationspigge forhindrer drejning i hullet
- Det kraftige design forbedrer udtræksstyrken
- Velegnet til træ- og spånpladeskruer

ANVENDELSE

Generelle lette forankringer omfatter:

- Billeder
- Fodpaneler
- Gardinskiner
- Bevægelsesfølere

MATERIALER



Se side 15 for udførlige oplysninger.

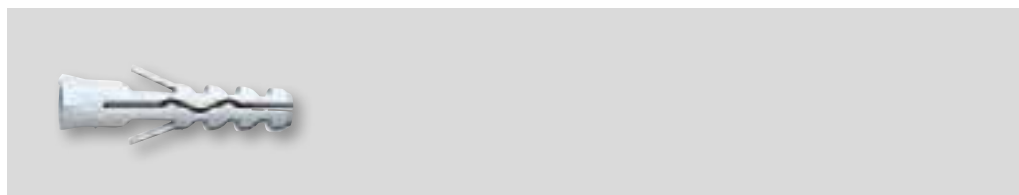





Art.nr.	Længde [mm]	Bordiameter [mm]	Kasse antal	Karton antal	Listepris pr. kasse Kr
DFM3440000	25	5	100	1600	POA
DFM3440050	30	6	100	1600	POA
DFM3440150	40	8	100	800	POA
DFM3440200	50	10	50	400	POA
DFM3440250	60	12	25	400	POA
DFM3440300	80	14	20	400	POA

SHARKIE™ PLASTIK VÆGANKRE

BESKRIVELSE

- Universal vægankre
- Ankret former sig og passer præcist til hullets overflade
- Kan ikke dreje rundt eller forsænkes i hullet
- Giver en billig rustsikker montering, når det bruges sammen med skruer af rustfrit stål



Art.nr.	 Længde [mm]	 Bordiameter [mm]	 Kasse antal	 Karton antal	Listepris pr. kasse Kr
DFM4460050	30	6	100	1600	POA
DFM4460100	40	8	100	800	POA

ANVENDELSER

Generelle lette forankringer omfatter:

- Ophængning af hylder
- Badeværelsestilbehør
- Fladskærms TV-beslag
- Forhæng
- Gardinstænger og persienner

MATERIALER

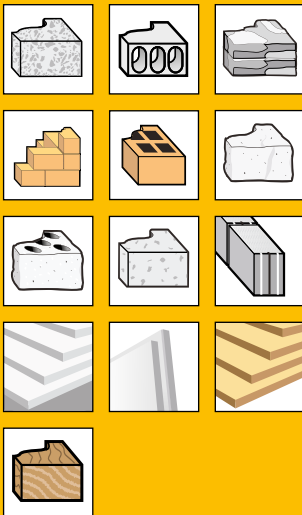

Se side 15 for udførlige oplysninger.

GASBETON ANKRE

BESKRIVELSE

- Aftagelige spændingsfri forankring til luftporebetonblokke
- Spiral gevind skær ind i blokken uden afskalning af den pudsede overflade
- Det afbrudte gevind sikrer fjernelse af overskydende materiale og fremmer monteringen
- Høj kvalitets nylon til forbedret temperatur
- Let og enkelt at montere med unbrakonøgler
- Flexibelt valg af skrue - egnet til både træ og metriske gevind

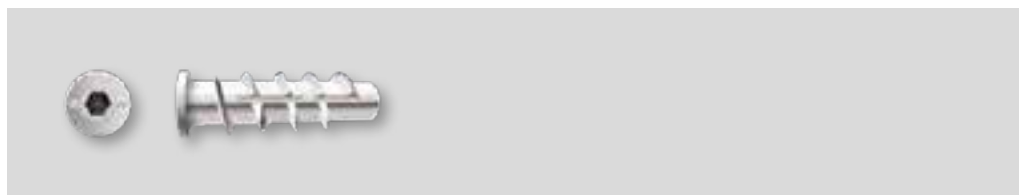

Art.nr.	Skaftdiameter [mm]	Bordiameter [mm]	Længde [mm]	Unbrakonøgle	Kasse antal	Karton antal	Listepris pr. kasse Kr
DFM3450100	M6 x 10		50	SW6	50	400	POA
DFM3450200	M8 x 12		60	SW8	50	200	POA
DFM3450300	M10 x 14		70	SW10	40	160	POA

ANVENDELSER

- Billeder
- Hylder
- Postkasser
- Bevægelsesfølere
- Lamper
- Spejlskabe
- Skilte
- Kabel- og rørklemmer

MATERIALER



Se side 15 for udførlige oplysninger.

PX UNIVERSAL PLUGS

BESKRIVELSE

- Universal fastgørelse af nylon
- Ekspansion af solide byggematerialer, driftssikker knudedannelse i alle hule byggematerialer
- Velegnet til træ- og spånpladeskruer

ANVENDELSER

Generelle lette forankringer omfatter:

- Billeder
- Fodpaneler
- Gardinskiner
- Bevægelsesfølere

MATERIALER

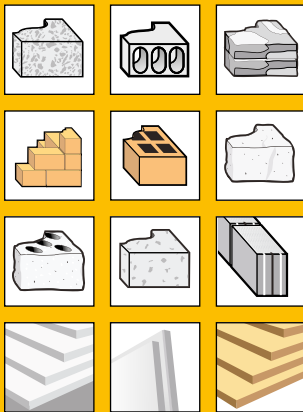

Se side 15 for udførlige oplysninger.

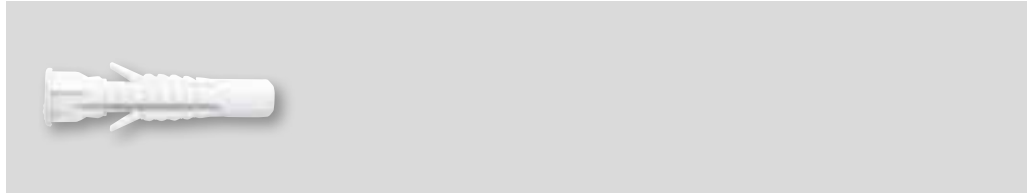

Art.nr.	Længde [mm]	Bordiameter [mm]	Kasse antal	Karton antal	Listepris pr. kasse Kr
DFM3460000	35	6	100	1200	POA
DFM3460050	50	8	100	1200	POA
DFM3460100	60	10	50	600	POA

**SKUD-
MONTAGE**



KRAFT UNDER KONTROL

DEWALT gas- og krudtpistol forankringssystemer omfatter sømpistoler, tilbehør og søm, som kan drives ind i de allerhårdeste materialer.

Uanset om du vælger gas- eller krudtpistol, så har værktøjet stor fleksibilitet og er let at betjene, så du kan udføre arbejdet hurtigt og professionelt. Det er ideelt til træ, beton, kraftigt stål eller stål-til-beton anvendelser.

DEWALT C5 TRAK-IT VÆRKTØJ

Den gasdrevne C5 Trak-It® sømpistol, som er lettere, hurtigere og mere driftssikker end andet værktøj på markedet, kan skyde op til 800 søm pr. gasflaske, og den er specielt beregnet til hurtig montering af gipsvægsskinner såvel som generelle konstruktionsanvendelser.

Stick-E sortimentet giver dig desuden mulighed for at benytte clips og forankringer specielt beregnet til montage af rør, isolering og sænkede lofter.

KRUDTPISTOLER

DEWALT krudtpistoler muliggør forankringer med stor kraft og høj kvalitet på hårde stål emner, hvilket gør dem ideelle til fastgørelse af clips og emneholdere på beton og stål.

P3X kan nemt ændres fra enkelt skud til et magasinbetjent værktøj, der gør det egnet til blandt andet gipsvægmontering.

DEWALT krudtpatroner er farvekodede i overensstemmelse med deres penetrationsevne i grundmaterialet.

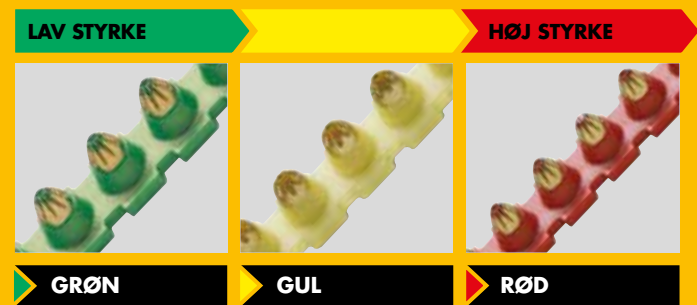

					GRUNDMATERIALE								
					Urevnet beton	Huldeæk	Massive mursten/ murværk	Hulstens mursten/ murværk	Massive kalksandsten	Letklinker beton	Spånplade	Træ	Stål
GASDREVET	C5 TRAK-IT® STICK-E CLIPS OG SKIVER	73	✓	✓	✓	✓	✓	✓	✓	✓	✓	✓	✓
	C5 TRAK-IT® SØM	74	✓	✓	✓	✓	✓	✓	✓	✓	✓	✓	✓
	C3 TRAK-IT® XH SØM	74	✓	✓	✓	✓	✓	✓	✓	✓	✓	✓	✓
	C3 TRAK-IT® SØM	75	✓	✓	✓	✓	✓	✓	✓	✓	✓	✓	✓
	C3 TRAK-IT® XH	75	✓	✓	✓	✓	✓	✓	✓	✓	✓	✓	✓
KRUDTREVET	P3X SØM	76	✓	✓	✓	✓	✓	✓	✓	✓	✓	✓	✓
	STANDARD SØM	78	✓	✓	✓	✓	✓	✓	✓	✓	✓	✓	✓
	SØM MED SKIVE	78		✓	✓	✓	✓	✓	✓	✓	✓	✓	✓
	SØM MED ISOLERINGSSKIVE	78			✓	✓	✓	✓	✓	✓	✓	✓	✓
	SØM MED RØR/KABELCLIPS	79		✓	✓	✓	✓	✓	✓	✓	✓	✓	✓

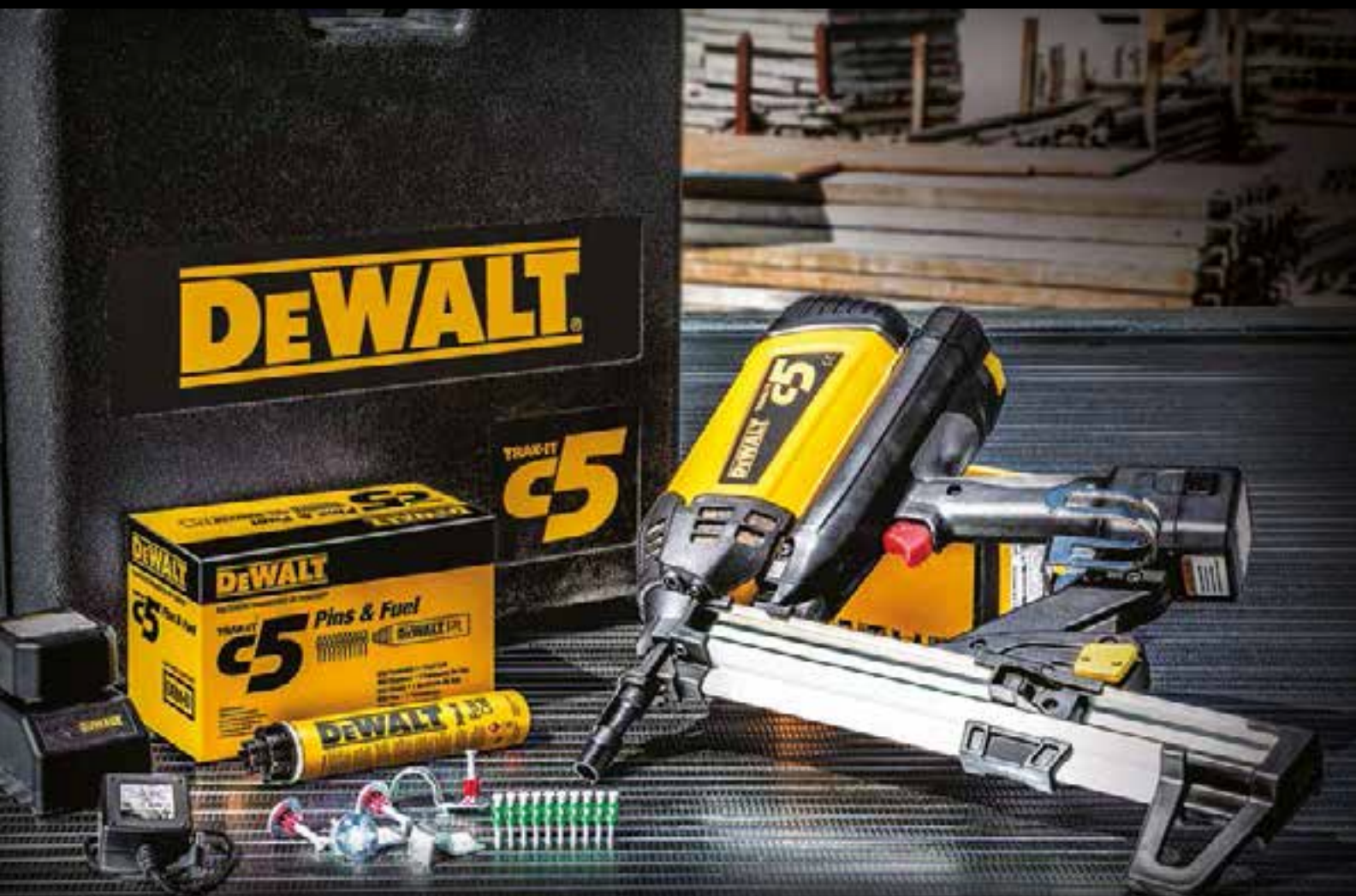

C5 TRAK-IT GASDREVET VÆRKTØJ OG TILBEHØR

LETVÆGT, EFFEKTIV OG KOMPAKT GASDREVET SØMPISTOL

C5 Trak-It er en kraftig gasdrevet sømpistol, der er udformet til at drive søm og clips ind i en lang række underlag bl.a. stål, beton, mursten og hult murværk.

Den er ideel til montering af metalskinner såvel som øjeblikkelig fastgørelse med søm af bl.a. Rør/kabel clips og andre forankrings emner.

DEWALT værktøj er udformet til at opfylde kravene på stedet, og C5 er ingen undtagelse med en lang række funktioner, der sikrer den forsvarlige betjening og brugerkomforten.

- Det letteste og mindste værktøj i klassen
- Mindre træthed hos brugeren og et bedre ergonomisk greb og manøvreedygtighed

- En effekt på 105 Joules for skydning ind i selv de hårdeste betonunderlag
- Smartblæser – ventilatortiden computerjusteres til værktøjet og omgivelsestemperaturen
- Metalrådnet vakuumfilter yder fremragende beskyttelse mod støv

Trak-It systemet er også ETA-godkendt for XH søm fra 22-27 mm. XH søm har en særlig zinkbelægning, der muliggør, at de kan drives ind i meget hård beton med et 'step-shank' design til optimal gennemtrængning.

C5 TRAK-IT, BATTERIER OG OPLADER

ANVENDELSER

- Gipsvægskinner stålmontering på beton, letbeton eller stål
- Krydsfiner til beton, letbeton
- Magasinerede søm til beton, stål eller letbeton
- Generelle konstruktionsanvendelser

MATERIALER



Se side 15 for udførlige oplysninger.

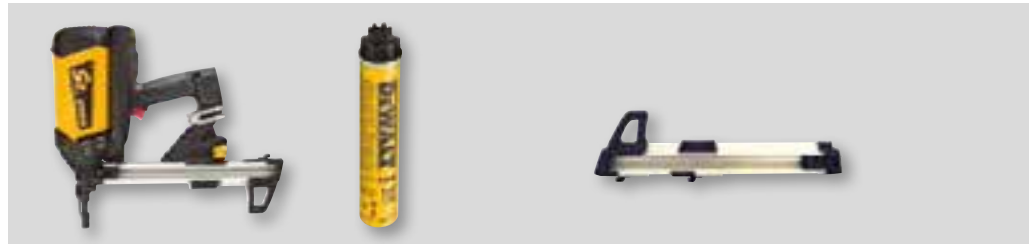

Art.nr.	Beskrivelse	Kasse antal	Karton antal	Listepris pr. kasse Kr
DDF5110500	C5 Trak-It Kit - Langt	1	-	POA
DDF5120550	C5 Trak-It Kit - Kort	1	-	POA
DDF5140500	C5 Trak-It Gasflaske - stk. 1	20	80	POA
DDF5150500	C5 reservemagasin - Langt	1	30	POA
DDF5150550	C5 reservemagasin - Kort	1	30	POA

C5 TRAK-IT, BATTERI OG OPLADER



Art.nr.	Beskrivelse	Kasse antal	Karton antal	Listepris pr. kasse Kr
DDF5610500	C5 Trak-It BATTERI	1	-	POA
DDF5610510	C5 Trak-It 220V adapterledning	1	-	POA
DDF5610520	C5 Trak-It oplader	1	-	POA

C5 TRAK-IT STICK-E CLIPS OG SKIVER

BESKRIVELSE

- Let at montere med DEWALT C5 Trak-It gasdrevne sømpistol
- Monteres let på Trak-It næsestykket

ANVENDELSER

- RØR/kabel clips
- Isolering
- Skive

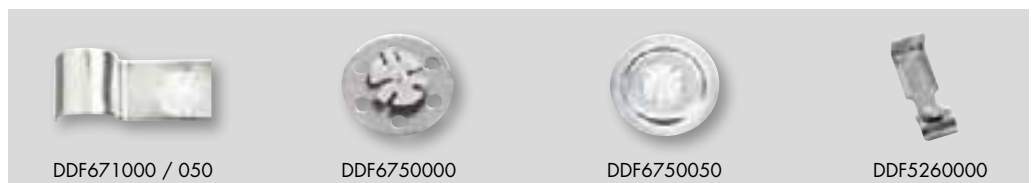

Art.nr.	Beskrivelse	Diameter [mm]	Kasse antal	Karton antal	Listepris pr. kasse Kr
DDF671000	Stick-E Kabel/rør clips - 16 mm	16	250	500	POA
DDF6710050	Stick-E Kabel/rør clips - 20 mm	20	250	500	POA
DDF6750000	Stick-E 25 mm skive	25	200	3200	POA
DDF6750050	Stick-E 36 mm isoleringsskive	36	100	1000	POA
DDF5260000	Stick-E loftshænger - M6	6	100	200	POA

C5 TRAK-IT SØM

BESKRIVELSE

- Elgalvaniseret ballistiske søm fra 15-40 mm

ANVENDELSER

Generelle medium belastning til konstruktionsanvendelser, der omfatter:

- Gipsvæg stålskinne montering på beton, letbeton eller stål
- Krydsfiner til beton eller letbeton
- Magasinerede søm til beton, stål eller letbeton



Art.nr.	Længde [mm]	Skaftdiameter [mm]	Hovedstørrelse [mm]	Kasse antal	Karton antal	Listepris pr. kasse Kr
DDF6110000	15	2.6	6.3	800+1	4000+5	POA
DDF6110050	20	2.6	6.3	800+1	4000+5	POA
DDF6110100	25	2.6	6.3	800+1	4000+5	POA
DDF6110150	30	2.6	6.3	800+1	4000+5	POA
DDF6110200	35	2.6	6.3	800+1	4000+5	POA
DDF6110250	40	2.6	6.3	800+1	4000+5	POA

C5 TRAK-IT XH SØM TIL MEGET HÅRD BETON

BESKRIVELSE

- Særlige elgalvaniserede søm til meget hård beton
- Meget driftssikkert design med den laveste fejlprocent på markedet
- Stepshank design til optimal penetrering
- ETA-godkendt til 22-27 mm (kun gyldig med Trak-It C5)



Art.nr.	Længde [mm]	Skaftdiameter [mm]	Hovedstørrelse [mm]	Kasse antal	Karton antal	Listepris pr. kasse Kr
DDF6310000	17	3	6.3	800+1	4000+5	POA
DDF6310100	• 22	3	6.3	800+1	4000+5	POA
DDF6310150	• 27	3	6.3	800+1	4000+5	POA

ANVENDELSER

Generelle høj belastning konstruktionsanvendelser, der omfatter:

- Gipsvæg stålskinne montering på beton, letbeton eller stål
- Krydsfiner til beton eller letbeton
- Magasinerede søm til beton, stål eller letbeton
- Præfabrikerede materialer

GODKENDELSER



C3 TRAK-IT TILBEHØR

BESKRIVELSE

- Udvalg af tilbehør til brug sammen med C3 Trak-It sømpistol



Art.nr.	Beskrivelse	Kasse antal	Karton antal	Listepris pr. kasse Kr
DDF5330000	C3 Blue Trak-It gasflaske	20	80	POA
DDF5610500	C3 Trak-It Batteri	1	-	POA
DDF5610510	C3 Trak-It 220V adapterledning	1	-	POA
DDF5610520	C3 Trak-It oplader	1	-	POA

C3 TRAK-IT SØM

BESKRIVELSE

- Elgalvaniseret ballistiske søm fra 13-38 mm

ANVENDELSER

Generelle medium last konstruktionsanvendelser, der omfatter:

- Gipsvæg stålskinne montering på beton, letbeton eller stål
- Krydsfiner til beton eller blok
- Magasinerede søm til beton, stål eller letbeton



Art.nr.	Længde [mm]	Skaftdiameter [mm]	Hovedstørrelse [mm]	Kasse antal	Karton antal	Listepris pr. kasse Kr
DDF6120000	13	2.6	6.3	1000+1	5000+5	POA
DDF6120200	32	2.6	6.3	1000+1	5000+5	POA
DDF6120250	38	2.6	6.3	1000+1	5000+5	POA

C3 TRAK-IT XH SØM TIL MEGET HÅRD BETON

BESKRIVELSE

- Særlige elgalvaniseret søm til meget hård beton

ANVENDELSER

Generelle høj last konstruktionsanvendelser:

- Gipsvæg stålskinne montering på beton, letbeton eller stål
- Krydsfiner til beton eller blok
- Magasinerede søm til beton, stål eller letbeton
- Præfabrikerede materialer



Art.nr.	Længde [mm]	Skaftdiameter [mm]	Hovedstørrelse [mm]	Kasse antal	Karton antal	Listepris pr. kasse Kr
DDF6320020	17	3.0	6.3	1000+1	5000+5	POA
DDF6320100	22*	3.0	6.3	1000+1	5000+5	POA
DDF6320170	27	3.0	6.3	1000+1	5000+5	POA

GODKENDELSER



P3X KRUDTPISTOLER OG KRUDTPATRONER

BESKRIVELSE

- Krudtdrevet sømpistol
- Anvender søm fra 15-60 mm
- Styrkejustering for præcis gennemtrængning på alle grundmaterialer
- Kan hurtigt ændres fra enkelt skud til magasinbetjening
- Justerbart magasin
- Nem vedligeholdelse
- P3X søm og gummifjeder er også velegnet til brug sammen med værktøj af andre mærker

ANVENDELSER

- Gipsvæg stålskinne montering på beton, letbeton eller stål
- Træ på beton og stål
- Elektriske fastgørelser på beton
- Beton forskalling
- Dobbelt skillevæg på beton
- Murstensbinder
- Kompositdæk
- Isoleringspaneler
- Fugtisolation
- Stålrister

MATERIALER

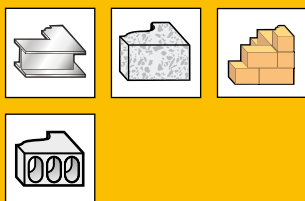

Se side 15 for udførlige oplysninger.



Art.nr.	Beskrivelse	Kasse antal	Karton antal	Listepris pr. kasse Kr
DDF2130000	P3X PAT 0,25 kal 10 mm skiveværktøj	1	-	POA
DDF2230000	P3X gummifjeder	1	25	POA

P3X SØM

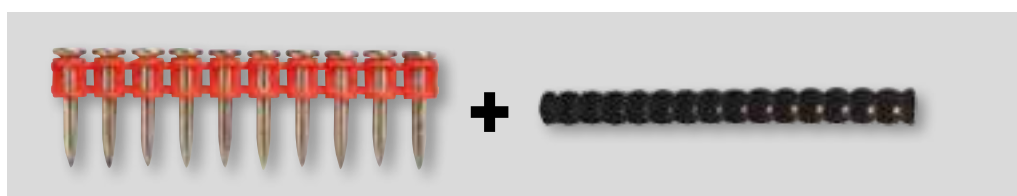

Art.nr.	Længde [mm]	Skaftdiameter [mm]	Hovedstørrelse [mm]	Kasse antal	Karton antal	Listepris pr. kasse Kr
DDF3440000	15	3.7	8.6	500+1	2500+5	POA
DDF3440050	20	3.7	8.6	500+1	2500+5	POA
DDF3440100	25	3.7	8.6	500+1	2500+5	POA
DDF3440150	30	3.7	8.6	500+1	2500+5	POA
DDF3440200	35	3.7	8.6	500+1	2500+5	POA
DDF3440250	40	3.7	8.6	300+1	1500+5	POA
DDF3440300	50	3.7	8.6	300+1	1500+5	POA
DDF3440350	60	3.7	8.6	300+1	1500+5	POA

0,25 KALIBER KRUDTPATRONER PÅ DISC

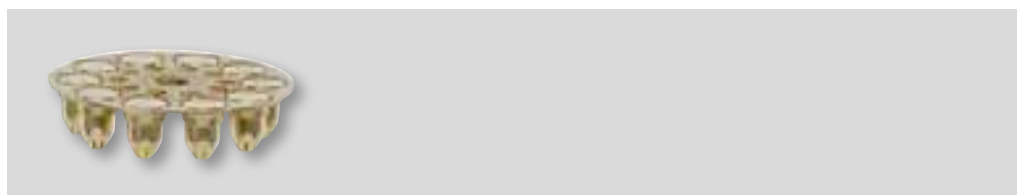

Art.nr.	Beskrivelse	Kasse antal	Karton antal	Listepris pr. kasse Kr
DDF1220100	0,25 kaliber gul	1000	10000	POA
DDF1220200	0,25 kaliber rød	1000	10000	POA

PA3500 KRUDTPISTOLER OG KRUDTPATRONER

BESKRIVELSE



- Krudtdreven sømpistol enkelt skud
- Anvender søm og clips fra 16-76 mm
- Leveres med separat kolbe til HD-søm
- Krudtpatroner findes i 3 forskellige typer afhængig af den påkrævede effekt
- Indeholder en dybdetilpasser til hurtig ændring af forankrings penetration

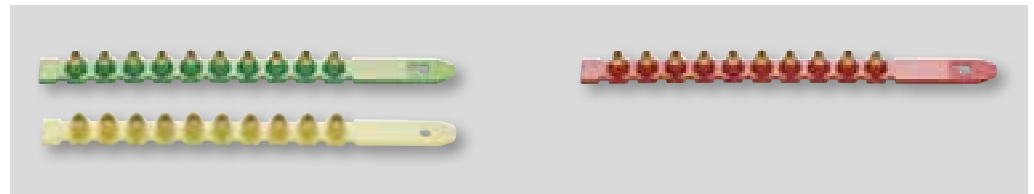

Art.nr.	Beskrivelse	Kasse antal	Karton antal	Listepris pr. kasse Kr
DDF2120400	PA3500 0,27 kaliber værktøj	1	-	POA

.27 KALIBER MAGASINERED E KRUDTPATRONER



Art.nr.	Beskrivelse	Kasse antal	Karton antal	Listepris pr. kasse Kr
DDF1350000	 .27 kaliber grøn	1000	10000	POA
DDF1350050	 .27 kaliber gul	1000	10000	POA
DDF1350100	 .27 kaliber rød	1000	10000	POA

ANVENDELSER

- Rør/kabel clips på beton
- Elektriske forankringer på beton
- Beton forskalling

MATERIALER

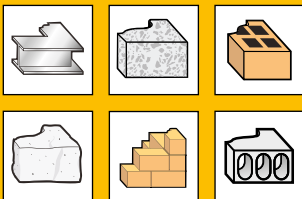





Se side 15 for udførlige oplysninger.





PA3500 / P3X SØM OG CLIPS
BESKRIVELSE

- Ballistiske søm velegnede til medium last anvendelser
- Elgalvaniseret
- Også velegnede til værktøj af andre mærker bla.:
Spit P370
Simpson Strong-tie
PT-27 & PTP-27LE

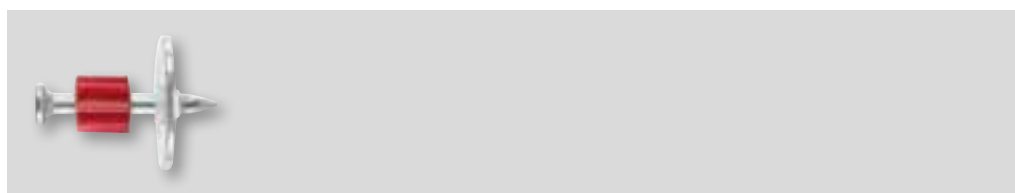



STANDARD SØM

Art.nr.	 Længde [mm]	 Skaftdiameter [mm]	 Hovedstørrelse [mm]	 Kasse antal	 Karton antal	Listepris pr. kasse Kr
DDF3010000	16	3.7	7.6	100	5000	POA
DDF3000050	19	3.7	7.6	100	5000	POA
DDF3000100	25	3.7	7.6	100	5000	POA
DDF3000150	27	3.7	7.6	100	1000	POA
DDF3000200	32	3.7	7.6	100	1000	POA
DDF3000250	38	3.7	7.6	100	1000	POA
DDF3000300	44	3.7	7.6	100	1000	POA
DDF3000350	51	3.7	7.6	100	1000	POA
DDF3000400	57	3.7	7.6	100	1000	POA
DDF3000450	64	3.7	7.6	100	1000	POA
DDF3000500	70	3.7	7.6	100	1000	POA
DDF3000550	76	3.7	7.6	100	1000	POA

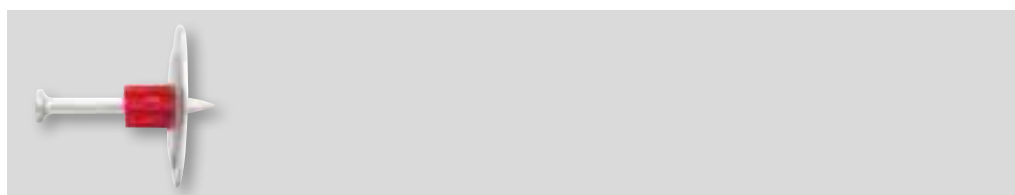
SØM MED SKIVE

Art.nr.	 Længde [mm]	 Skaftdiameter [mm]	 Hovedstørrelse [mm]	 Kasse antal	 Karton antal	Listepris pr. kasse Kr
DDF3060000	25	3.7	7.6	100	1000	POA
DDF3060050	37	3.7	7.6	100	1000	POA

SØM MED ISOLERINGSSKIVE

Art.nr.	 Længde [mm]	 Skaftdiameter [mm]	 Hovedstørrelse [mm]	 Kasse antal	 Karton antal	Listepris pr. kasse Kr
DDF3080000	38	3.7	7.6	100	1000	POA
DDF3080050	51	3.7	7.6	100	1000	POA





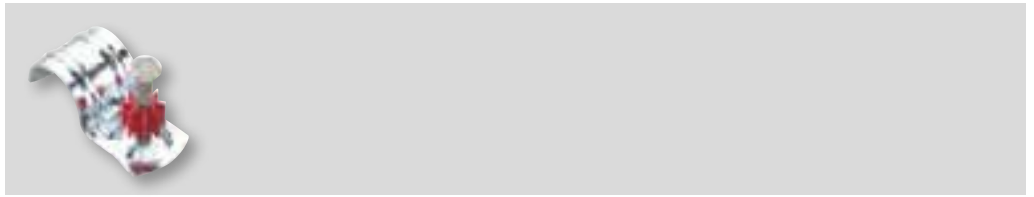

PA3500 / P3X PINS & CLIPS

BESKRIVELSE

- Ballistiske søm velegnede til medium last anvendelser
- Elgalvaniseret
- Også velegnede til værktøj af andre mærker bla.:
Spit P370
Simpson Strong-tie
PT-27 & PTP-27LE

SØM MED CLIPS



Art.nr.	 Længde [mm]	 Skaftdiameter [mm]	 Hovedstørrelse [mm]	 Klemmediameter [mm]	 Kasse antal	 Karton antal	Listepris pr. kasse Kr
DDF4020100	25	3.7	7.6	13	100	1000	POA
DDF4020000	25	3.7	7.6	19	100	500	POA
DDF4020050	25	3.7	7.6	26	25	250	POA
DDF4020150	25	3.7	7.6	32	100	1000	POA





SØM TIL KRUDTPISTOL

BESKRIVELSE

- Velegnede til Hilti® DX460/ DXA40/DXA41 og værktøj af andre mærker
- Fås i længder fra 16 mm op til 72 mm

SKUDMONTAGE BÅNDEDE SØM



Art.nr.	 Længde [mm]	 Skaftdiameter [mm]	 Hovedstørrelse [mm]	 Kasse antal	 Karton antal	Listepris pr. kasse Kr
DDF3430000	16	3.7	8	100	1000	POA
DDF3410050	19	3.7	8	100	1000	POA
DDF3410100	22	3.7	8	100	1000	POA
DDF3410150	27	3.7	8	100	1000	POA
DDF3410200	32	3.7	8	100	1000	POA
DDF3410250	37	3.7	8	100	1000	POA
DDF3410300	42	3.7	8	100	1000	POA
DDF3410350	47	3.7	8	100	1000	POA
DDF3410400	52	3.7	8	100	1000	POA
DDF3410450	62	3.7	8	100	1000	POA
DDF3410500	72	3.7	8	100	1000	POA

www.DEWALT®.com

